



THE PHILOSOPHY OF
Safety & Amenity

PALTEC



PAL SLIDE

両方向ソフトクローザー アウトセット吊引戸 折戸・引戸金具

Catalog Vol.6

- DFZ・DOCタイプ
上吊引戸両方向ソフトクローザー
- DFZ・FHCタイプ
上吊引戸
- Fタイプ
上吊引戸
- KOタイプ
アウトセット/吊ガイド式折戸・スライド丁番式折戸
- FXUR・FXUタイプ
アウトセット吊引戸システム
- Pタイプ
インセット折戸
- FFタイプ
インセット折戸



注意事項・施工手順等をよくお読みいただけますようお願い致します。

**DFZ・DOC**TYPE

… 1~6

上吊引戸両方向ソフトクローザー
FZC2W30・40 FHC2W50

- 1つのクローザーで戸先と戸尻にソフトクローズ機能を発揮します。
- 両方向で扉がゆっくり閉り指詰防止効果を発揮します。
- 同じクローザーで戸重40kg以下の引戸に共通仕様可能です。
- 別途戸重50kgの引戸タイプもあります。

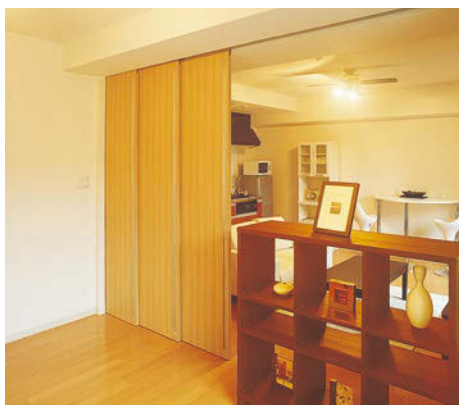
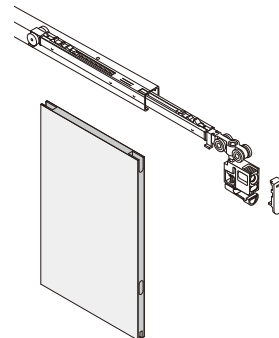
**DFZ・FHC**TYPE

… 7~10

上吊引戸

- 前後・上下調整可能上吊車式の施工性に優れた引戸金具です。

FTYPE

… 11~12

上吊引戸

- 施工性・機能性・経済性に優れた上吊引戸金具です。
- 下レールなしの床付案内ガイド仕様があります。

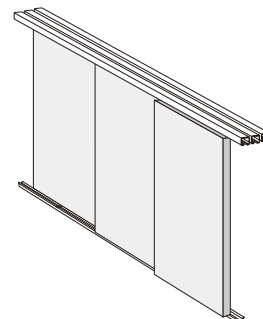
**FXUR・FXU**TYPE

… 13~16

アウトセット吊引戸システム

- 壁面さえあれば簡単に引戸が施工できる取付枠不要のアウトセット上吊引戸システムです。
- 開き戸から引戸への交換も簡単でリフォームに最適です。
- 一体吊レールFXURタイプと前後調整上吊レールFXUタイプがあります。

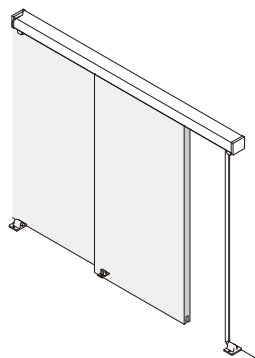
**P・FF**TYPE

… 17~22

インセット折戸

- 施工性・機能性・経済性に優れた折戸金具です。
- 下レールなしのブラケットPB902があります。
- 選びやすい16通りの金具標準セットが揃っています。
- 下レールなしの振れ防止の新型フロアーラッチもあります。

KOTYPE

… 23~24

アウトセット/吊ガイド式折戸・スライド丁番式折戸

- 取付枠に折戸が半カブセになり外観性に優れています。

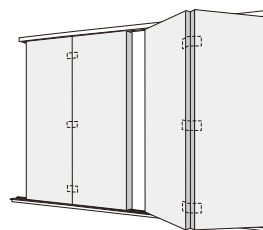



特徴

- 1つのクローザーで戸先と戸尻にソフトクローズ機能を発揮します。
- 引戸の締め残りがなく、お年寄りやお子様もスムーズに戸閉ができます。
- 両方向で戸がゆっくり閉り指詰防止効果を発揮します。
- 対応戸重は30kgと40kg用ですがレールは共通使用可能。
- 戸厚25~40mm・クローズストローク60mm・最小戸巾500mm



■ 上部レール

DFZ3・DFZ4

材質/A6063S-T5
用途/上部レール
入数/20本
適応/40kg以下戸用
カラー/B2シルバー
アンバーED
ホワイト

DFZ3

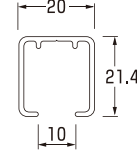

DFZ4

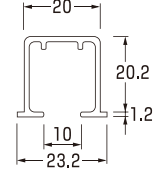

30kg用レールは取付ネジ皿タッピングφ3.5×20(別売)をご使用ください。
40kg用レールは取付ネジ皿タッピングφ3.5×25(別売)を必ずご使用ください。

■ 穴明仕様

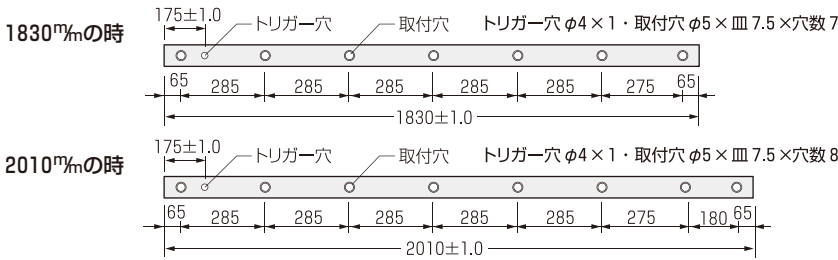

長さmm	品番	取付穴数	トリガー穴数
1830	DFZ318・DFZ418	7	1
2740	DFZ327・DFZ427	10	1
3660	DFZ336・DFZ436	14	1
2010	DFZ320・DFZ420	8	1
4020	DFZ340・DFZ440	16	1

*吊車30kg・40kg兼用

■ 使用部品

■ 両方向ソフトクローザー
FZC2W30・40

材質/PA6・POM・SUS304
用途/引込み装置
30kg・40kg以下
入数/1個×50入
備考/トリガー
2セット付
標準品

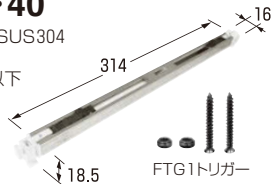

■ トリガー
FTG1

材質/SWCH16A
用途/誘発具
入数/1セット×フリー
カラー/ブラック
備考/標準品



■ トリガー
PTG3

材質/PC・スチール
用途/誘発具
入数/1セット×フリー
カラー/透明・ブラック
備考/消音用・オプション



*通常は鉄トリガーがセットされていますが30kg用にはオプションとしてポリカトリガーがセット替えが可能です。

■ 吊車
FZC1203

材質/PA6・ZDC
用途/戸車
入数/10個×5入
カラー/グレイ
備考/ネジ・ブラケット付
標準品・戸重40kg以下

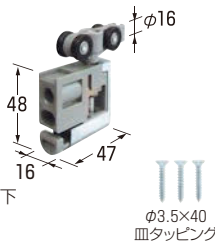

警告 安全のためフロントカバーは必ずご使用ください。

■ フロントカバー
SP05U

材質/PA6
用途/フロントカバー
入数/100個×12入
カラー/WH ホワイト
BA ブラウンアンバー
DB ダークブラウン
CM キャメル

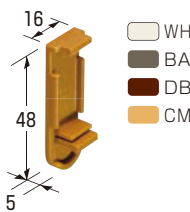

■ フロントカバー
SP18U

材質/PA6
用途/フロントカバー
入数/100個×12入
カラー/WH ホワイト
BA ブラウンアンバー
DB ダークブラウン
CM キャメル

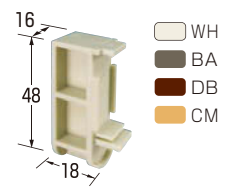

備考/FZC1230コーナー納め用・2頁参照・オプション

■ 案内ガイド
F107

材質/ABS
用途/案内(下)
入数/100個×4入
カラー/BAブラウンアンバー
備考/ネジ付
標準品

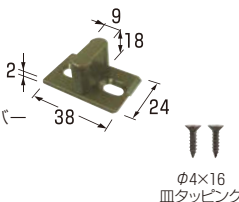

*建具溝掘込11×16~18

■ 案内ガイド
F102

材質/ナイロン
用途/案内(下)
入数/100個×12入
カラー/乳白色
備考/ネジ付
オプション

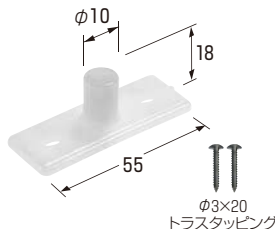

■ 案内ガイド
FG125

材質/スチール・ナイロン
用途/案内(下)
入数/12個×10入
カラー/クロメート
乳白色
備考/ネジ付
オプション

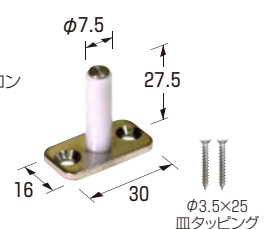

■ 案内ガイド
FKG050

材質/スチールt=3・6ナイロン
用途/案内(下)
入数/20個×10入
カラー/ユニクロメート
備考/ネジ付
オプション

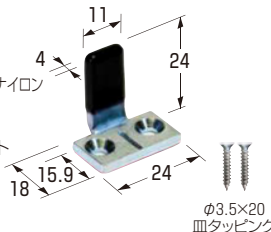

■ 上部ストッパー
CST1

材質/NBRゴム・スチール
用途/ストッパー(上)
入数/100個×8入
カラー/ブラック
備考/コーナー納め用可
オプション

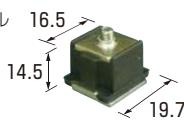

■ 上部ストッパー
ZST1W

材質/NBRゴム・スチール
用途/ストッパー(上)
入数/100個×12入
カラー/ブラック
備考/引分け用
オプション

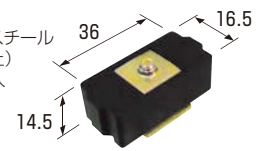

■ 上部レールキャップ
DFZC1

材質 / アルミ t=0.8
用途 / エンドキャップ
入数 / 100個×12入
カラー / B2 シルバー
AB アンバー
備考 / ネジ付・DFZレール用
オプション

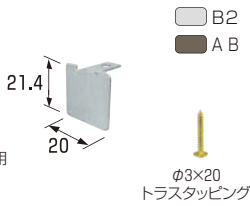

■ ジョイント
DFJ1

材質 / SUS301
用途 / ジョイント
入数 / フリー
備考 / DFZレール用
オプション

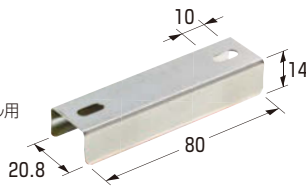

■ ロックキャップ
F108

材質 / PA6
用途 / 片方向時のロック
入数 / フリー
カラー / レッド
備考 / オプション

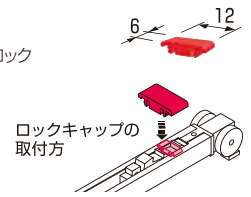

■ 案内ガイド
F105

材質 / スチール t=3
用途 / 案内(下)
入数 / 100個×8入
カラー / クロメート
備考 / ネジ付・オプション



■ ガイド
F106-30・35

材質 / スチール t=3
用途 / 2連用案内(下)
入数 / 20個×10入
カラー / クロメート
備考 / ネジ付・オプション

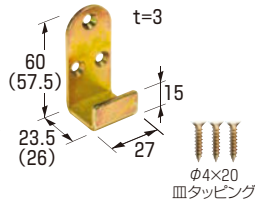

■ クッション
ZCS1

材質 / POM・合成ゴム
用途 / 2連用下ガイド
入数 / 200個×12入
カラー / ナチュラル
備考 / ネジ付・オプション

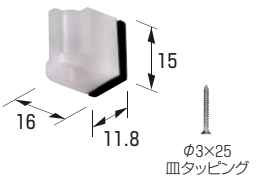

■ 案内ガイド
FKG33・36・40

材質 / スチール t=3・6ナイロン
用途 / 壁付案内(下)
入数 / 20個×12入
カラー / ユニクロメート
備考 / ネジ付・オプション

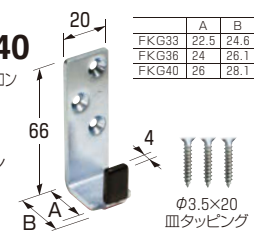

■ ストッパー
WFKS1

材質 / 6ナイロン
用途 / ストッパー(下)
入数 / 1個×50入
カラー / BA ブラウンアンバー
WH ホワイト
備考 / ネジ付・オプション

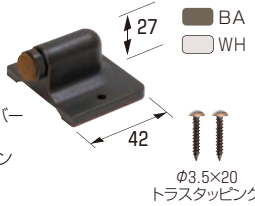

■ 下部ストッパー
WFKS2

材質 / TPE・スチール
用途 / ストッパー(下)
入数 / 20個×10入
カラー / DB ダークブラウン
MB ミディアムブラウン
LG ライトグレイ
備考 / ネジ付・オプション

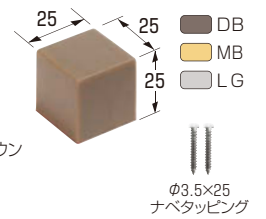

■ 標準納まり図

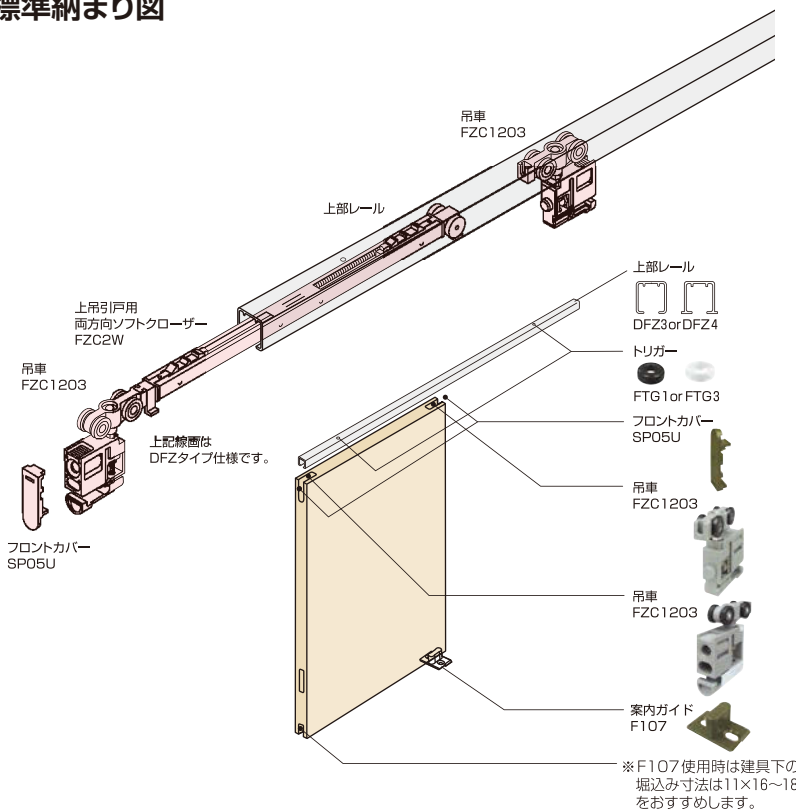

■ コーナー納まり図

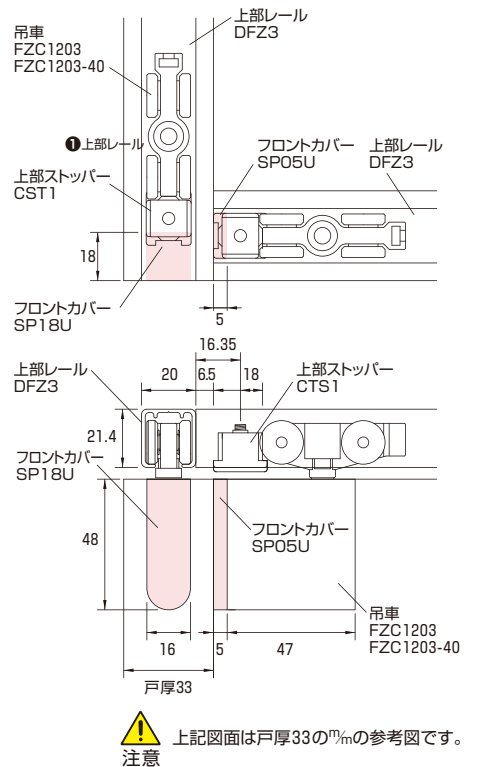

■ 金具標準組合せ

引戸バリエーション	上部レール DFZ3 or DFZ4	両方向ソフトクローザー FZC2W	吊車 FZC1203	フロントカバー SP05U	案内ガイド(下) F107
①1枚引き	DFZ3 DFZ4	1	2	2	1
②2枚引き	DFZ3 DFZ4	2	4	4	2

■ 取付方法

1 クローズ機構の初期設定

- 両側のスライダを両端へ移動させてください。

注意 スライダを移動させる際にクローザー本体の金属部で指などを切る
ことのないようにご注意ください。

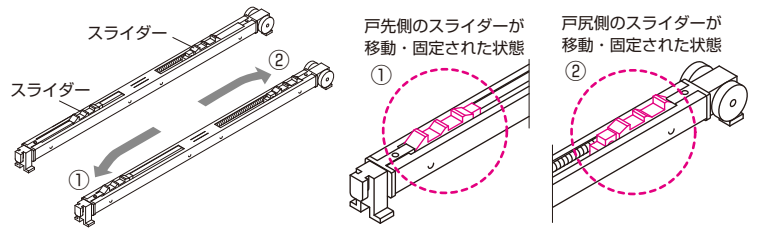

2 両方向クローザー本体と吊車の接合

- クローザー本体と吊車を接合してください。

注意 吊車上面溝部にクローザージョイント部をしっかりと奥まで差し込んでください。

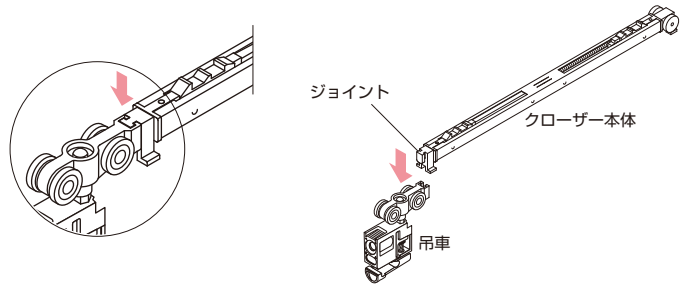

3 上部レールへの挿入

- 戸尻側吊車を挿入後、吊車+クローザーを挿入してください。

注意 上部レール端部に近い位置にあるトリガー取付穴のある側に吊車+クローザーがくるように挿入してください。その後、上部レールごと上枠に取付けてください。

注意 取付ネジはネジ頭が上部レールからはみださない様にまっすぐに締め込んでください。下記6「上部レール取付上のご注意」参照

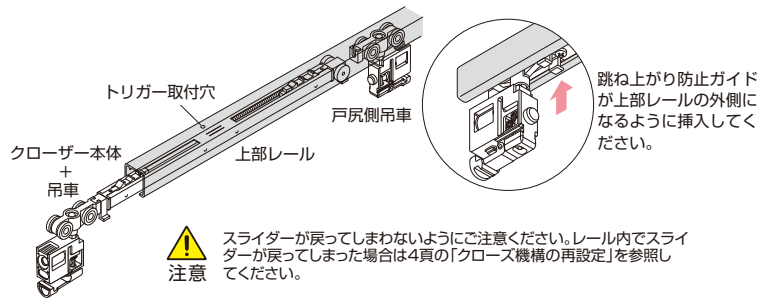

4 トリガーの取付

- トリガーを付属のネジで所定の位置4頁「参考納まり図」の位置へ取付けてください。

注意 ネジ頭がトリガーからはみ出さない様にまっすぐに取付けてください。

警告 必ず手回しドライバーを使用してください。

注意 あらかじめ下穴(φ3×深さ20%程度)を開けておくことスムーズにネジの締め付けが行えます。

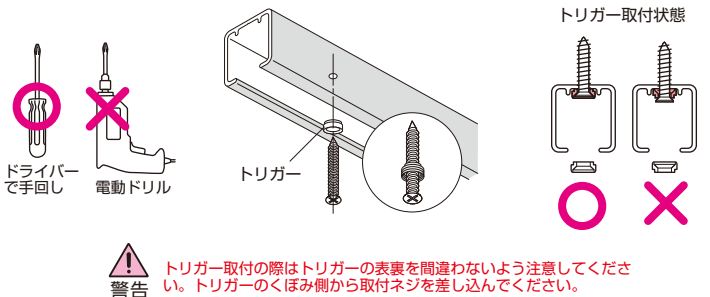

5 扉の吊り込み・チリ調整扉の加工参考納まり図

- 扉を吊り込んでください。その後チリ調整を行ってください。

注意 吊車で扉の上下・前後調整を行います。クローズ機構の強弱調整は行えません。

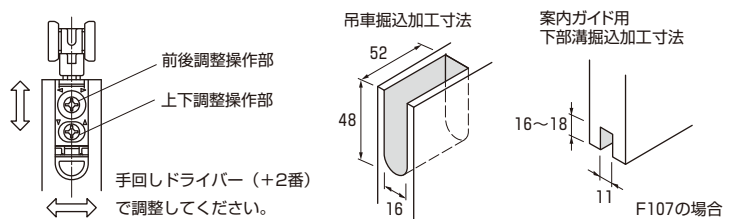

6 上部レール取付上のご注意

1. 取付ビスはまっすぐに締め付けてください。ビス頭がローラーなど他の部品に引っかかり正常な走行ができないことがあります。

2. 上部レールは正しい位置で固定してください。上部レールにねじれなどが生じて、正常な走行ができないことがあります。

3. 必要以上のトルクで締め付けしないでください。

警告 必要以上のトルクで締め付けますと、ビス頭を破損したり、上部レール自体が変形して正常な走行ができないことがあります。

警告 上框の材質強度は十分強度のある材質をご使用してください。

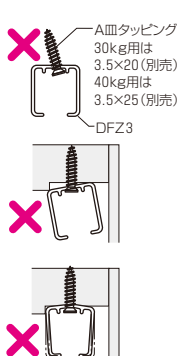

4. DFZ4の取付の場合

警告 掘り込み深さは20%以上掘り込まないでください。上部レール自体が変形して正常な走行ができません。

警告 掘り込み巾は木部の縮みを考慮して少し大きめに設定してください。

5. A皿タッピング 30kg用は3.5×20(別売)・40kg用は3.5×25(別売)をご使用ください。指定ビス以外のビスを使うと、適正な保持力がなかったり、他の部品に引っかかり正常な走行ができないことがあります。

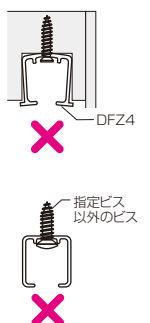

■ FZC2W 参考納まり図

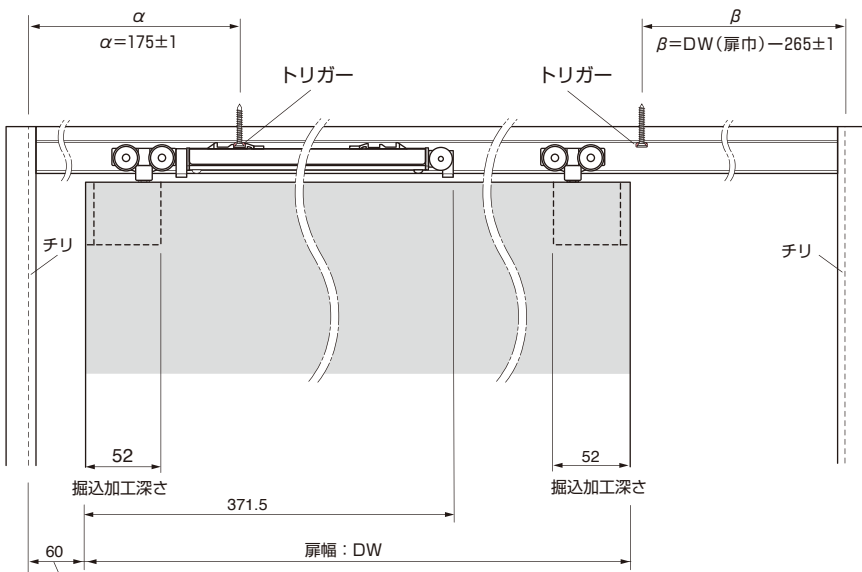

クローズ機構作動開始距離 (全閉時の戸先からの寸法)
 ※制動距離は扉重量・閉速度・使用温度により変化します。

警告 トリガーは両側とも必ず取付てください。片方のみ取付た場合
 上部レールをはずさないでクローズ機構の再設定が行えません。

注意 トリガー取付位置は必ず「全閉時の戸先からの寸法 (α)」
 及び「全開時の戸尻からの寸法 (β)」で設定してください。

● レールのh寸法

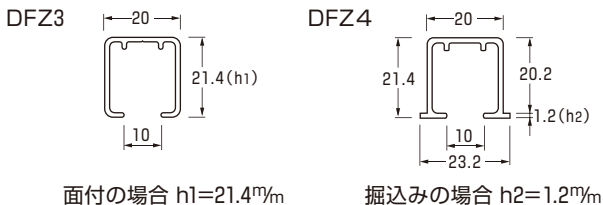

■ クローズ機構の再設定

クローザー本体のスライダーが戻ってしまった場合には、次の要領で再設定を行ってください。

*戸先側、戸尻側共に同じ方法になります。

1. 扉をゆっくりと閉めていってください。
2. 全閉時の戸先から20mm程度の位置で引っ掛かりが生じる場所があるのでそこで一旦閉操作を停止してください。
3. 2の状態から力を入れて「ガクッ」と手応えがあるまで扉を閉め(押し)込んでください。

注意 この時点でも扉は完全に閉まり切りません。

4. 3の操作完了後、ゆっくりと扉を75mm以上開いてください。これで再設定完了です。
5. 再度扉をゆっくりと閉めてクローズ機構がきちんと作動しているか確認をしてください。

警告 戸先・戸尻側両方にトリガーを取付ないと扉を
 吊り込んだままで再設定が出来なくなります。

● 引戸の上下寸法図(参考基準寸法)

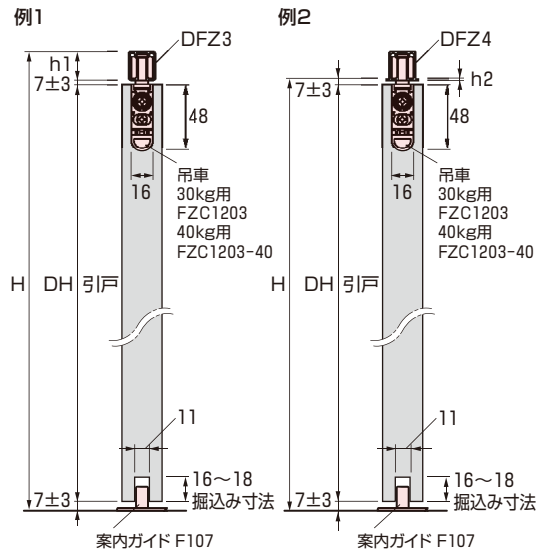

(H = 枠内高さ DH = 扉高さ)

● 引戸と枠の上下寸法表

引戸形式	公式(枠内寸法(H)=引戸高(DH)+すき間)※
例1 DFZ3仕様 $h1$ の場合	$H = DH + 35.4 (7 + 7 + 21.4)$
例2 DFZ4仕様 $h2$ の場合	$H = DH + 15.2 (7 + 7 + 1.2)$

※すき間は、上下すき間と使用するレールh寸法の合計です。

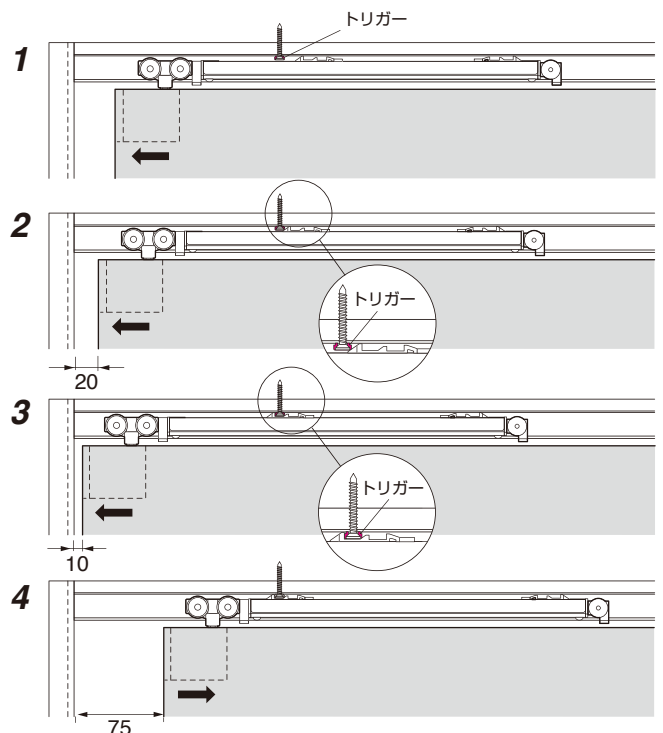



特徴

- 1つのクローザーで戸先と戸尻にソフトクローズ機能を発揮します。
- 引戸の締め残りがなく、お年寄りやお子様もスムーズに戸閉ができます。
- 両方向で戸がゆっくり閉り指詰防止効果を発揮します。
- 対応戸重は50kgです。
- 戸厚25~40mm・クローズストローク60mm・最小戸巾500mm



■ 上部レール
DOC9

材質/A6063S-T5
用途/上部レール
入数/別表参照
適応/50kg以下戸用
カラー/B2シルバー・アンバーED

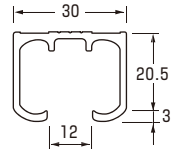

■ 穴明仕様

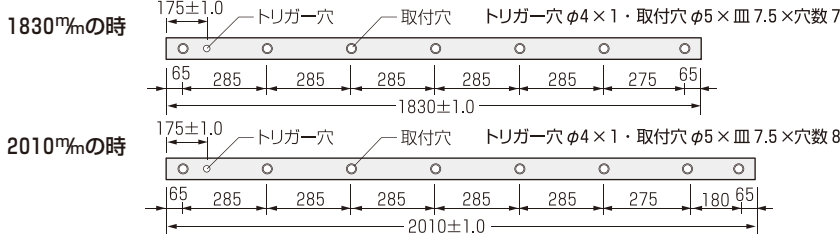

長さmm	品番	取付穴数	トリガー穴数
1830	DFZ318・DFZ418	7	1
2740	DFZ327・DFZ427	10	1
3660	DFZ336・DFZ436	14	1
2010	DFZ320・DFZ420	8	1
4020	DFZ340・DFZ440	16	1

- 警告** レール取付下地は50kg戸に対応可能な強度が必要です。
- 注意** レール取付ネジは皿タッピング3.5×30(別売)をご使用ください。

■ 使用部品

■ 両方向ソフトクローザー
FHC2W50

材質/PA6・POM・SUS304
用途/引込み装置
戸重50kg以下
入数/1個×50入
備考/トリガー
2セット付
標準品



■ トリガー
FTG1

材質/SWCH16A
用途/誘発具
入数/1セット×フリー
カラー/ブラック
備考/標準品



■ 吊車
FHC208-50

材質/PA6・ZDC
用途/吊車
入数/10個×5入
カラー/グレイ
備考/ネジ・ブラケット付
標準品 戸重50kg以下

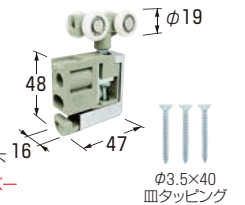

■ フロントカバー
SP05U

材質/PA6
用途/フロントカバー
入数/100個×12入
カラー/WH ホワイト
BA ブラウンアンバー
DB ダークブラウン
CM キャメル
備考/標準品

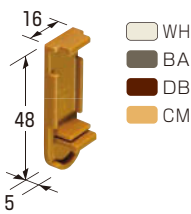

■ 案内ガイド
F107

材質/ABS
用途/案内(下)
入数/100個×4入
カラー/BAブラウンアンバー
備考/ネジ付
標準品

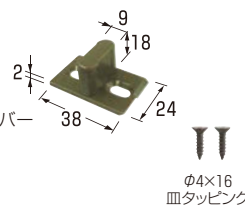

■ 案内ガイド
F102

材質/ナイロン
用途/案内(下)
入数/100個×12入
カラー/乳白色
備考/ネジ付
オプション

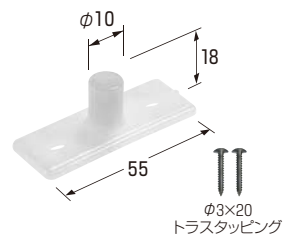

■ 案内ガイド
FG125

材質/スチール・ナイロン
用途/案内(下)
入数/12個×10入
カラー/クロメート
乳白色
備考/ネジ付
オプション

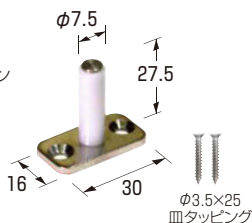

■ 案内ガイド
FKG050

材質/スチールt=3・6ナイロン
用途/案内(下)
入数/20個×10入
カラー/ユニクロメート
備考/ネジ付
オプション

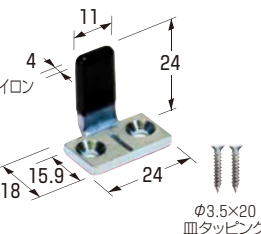

■ 案内ガイド
FKG33・36・40

材質/スチールt=3・6ナイロン
用途/壁付案内(下)
入数/20個×10入
カラー/ユニクロメート
備考/ネジ付・オプション

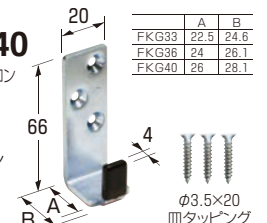

■ ストッパー
WFKS1

材質/6ナイロン
用途/ストッパー(下)
入数/1個×50入
カラー/BA ブラウンアンバー
WH ホワイト
備考/ネジ付・オプション

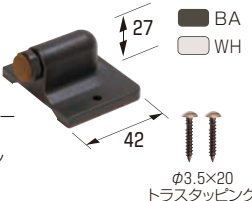

■ ロックキャップ
F108

材質/PA6
用途/片方向時のロック
入数/フリー
カラー/レッド
備考/オプション

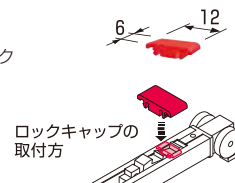

■ 下部ストッパー
WFKS2

材質/TPE・スチール
用途/ストッパー(下)
入数/20個×10入
カラー/DB ダークブラウン
MB ミディアムブラウン
LG ライトグレイ
備考/ネジ付・オプション

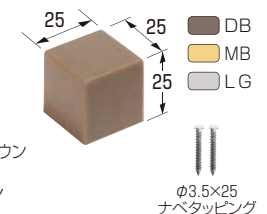

参考納まり寸法図

注意 トリガー取付位置は必ず「全閉時の戸先からの寸法(α)」及び「全開時の戸尻からの寸法(β)」で設定してください。

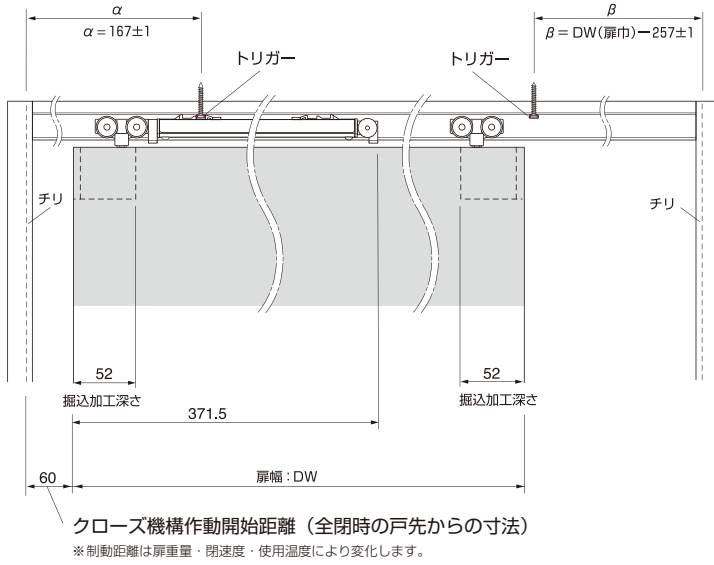

警告 トリガーは両側とも必ず取付てください。片方のみ取付た場合上部レールをはずさないでクローズ機構の再設定が行えません。

注意 取付方法及びクローズ機構の再設定は~4頁を参照してください。

標準納まり

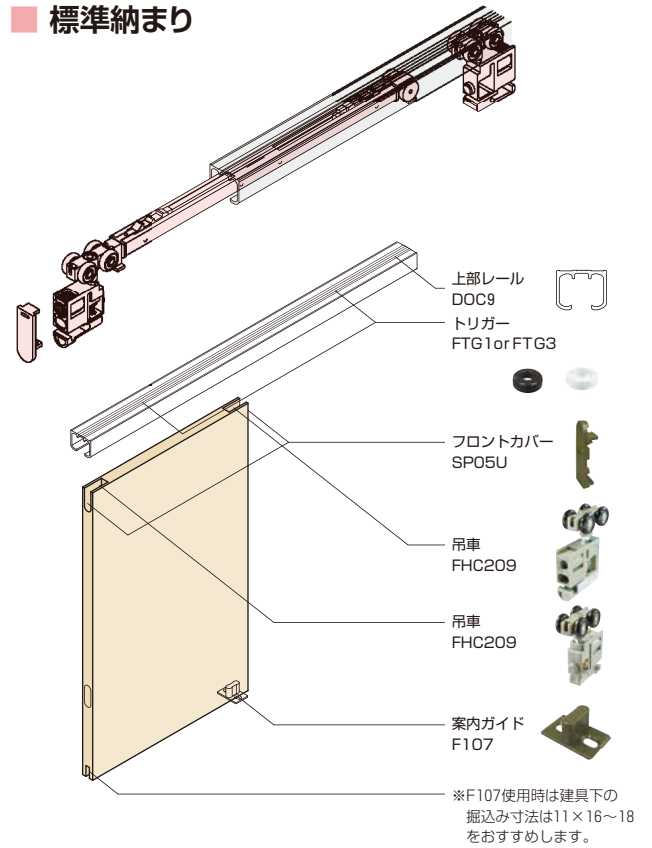

引戸と枠の上下寸法表

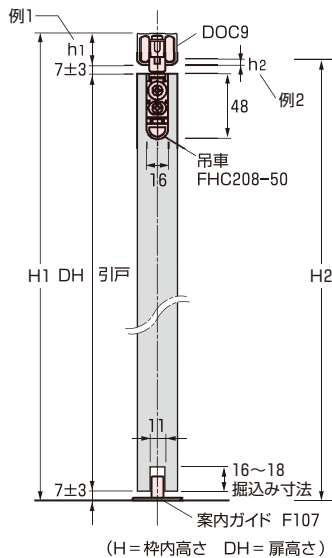

● 上部レールのh寸法

DOC9

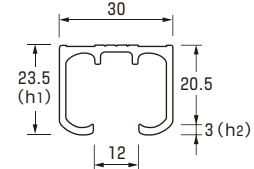

面付の場合 h1=23.5^mm
掘込みの場合 h2=3^mm

● 引戸と枠の上下寸法

引戸形式	公式(枠内寸(H)=折戸高(DH)+上下すき間※)	
例1 上レール面付の場合 (h1)	H1	H1 = DH + 14 + 23.5
例2 上レール掘込みの場合 (h2)	H2	H2 = DH + 14 + 3

※上下すき間は取付寸法とレール寸法の合計です。

金具標準組合せ

引戸バリエーション	上部レール DOC9	両方向ソフトクローザー FHC2W50	吊車 FHC208-50 プラケット含む	フロントカバー SP05U	案内ガイド(下) F107
① 1枚引き	1830 ^m m 1	1	2	2	1
② 2枚引き	1830 ^m m 2	2	4	4	2



■ 上部レール
DFZ3・DFZ4

材質/A6063S-T5
用途/上部レール
入数/20本
適応/40kg以下戸用
カラー/B2シルバー
アンバーED
ホワイト

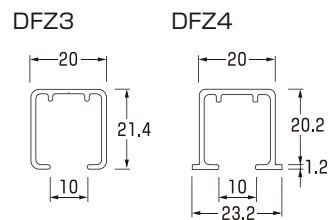

警告 30kg用レールは取付ネジ皿タッピング3.5×20(別売)をご使用ください。
40kg用レールは取付ネジ皿タッピング3.5×2.5(別売)を必ずご使用ください。

注意 ソフトクローザーの取付も可能です1~2頁をご参照ください。

■ バリエーション

引戸	レール	適用部品	戸厚	戸重
1枚引き		上 1830mm 1本	FZC1203	25~40mm 40kg以下/1枚
2枚引き分け		上 3660mm 1本	FZC1203	25~40mm 40kg以下/1枚
2枚引き		上 1830mm 2本	FZC1203	25~40mm 40kg以下/1枚
4枚引き違い		上 3660mm 2本	FZC1203	25~40mm 40kg以下/1枚

■ 穴明仕様

1830mmの時

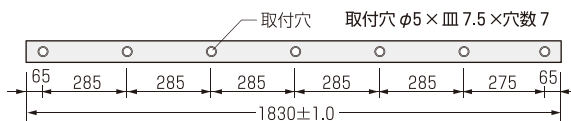

2010mmの時



長さmm	品番	取付穴数
1830	DFZ318・DFZ418	7
2740	DFZ327・DFZ427	10
3660	DFZ336・DFZ436	14
2010	DFZ320・DFZ420	8
4020	DFZ340・DFZ440	16

■ 使用部品

■ 吊車
FZC1203

材質/PA6・ZDC
用途/戸車
入数/10個×5入
カラー/グレイ
備考/ネジ・ブラケット付
標準品・戸重40kg以下

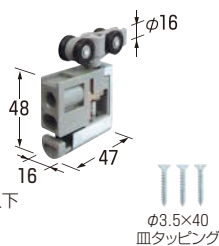

警告 安全のためフロントカバーは必ずご使用ください。

■ フロントカバー
SP05U

材質/PA6
用途/フロントカバー
入数/100個×12入
カラー/WH ホワイト
BA ブラウンアンバー
DB ダークブラウン
CM キャメル

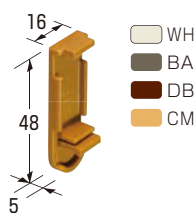

■ 上部ストッパー
WST2

材質/POM・スチール
用途/ストッパー
入数/100個×12入
カラー/I アイボリー
BA ブラウンアンバー

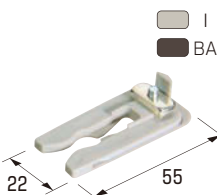

■ 案内ガイド
F107

材質/ABS
用途/案内(下)
入数/100個×4入
カラー/BAブラウンアンバー
備考/ネジ付
標準品

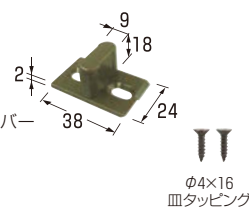

*建具溝掘込11×16~18

■ 上部ストッパー
WST1

材質/POM・スチール
用途/ストッパー上
入数/100個×12入
カラー/BAブラウンアンバー
備考/上レール中間用
オプション



■ 上部ストッパー
CST1

材質/NBRゴム・スチール
用途/ストッパー(上)
入数/100個×8入
カラー/ブラック
ユニクロメート
備考/コーナー納め用可
オプション

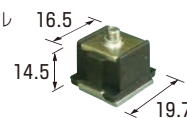

■ 上部ストッパー
ZST1W

材質/NBRゴム・スチール
用途/ストッパー上
入数/100個×12入
カラー/ブラック
ユニクロメート
備考/引分け用
オプション

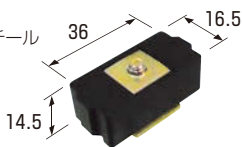

■ 上部レールキャップ
DFZC1

材質/アルミt=0.8
用途/エンドキャップ
入数/100個×12入
カラー/B2 シルバー
AB アンバー
備考/ネジ付・DFZレール用
オプション

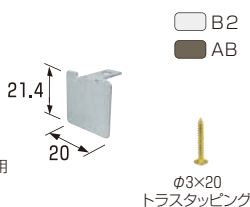

■ 案内ガイド
FKG33・36・40

材質/スチールt=3・6ナイロン
用途/壁付案内(下)
入数/20個×12入
カラー/ユニクロメート
備考/ネジ付・オプション

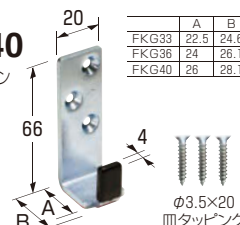

■ 引戸と枠の寸法

● 枠寸法図

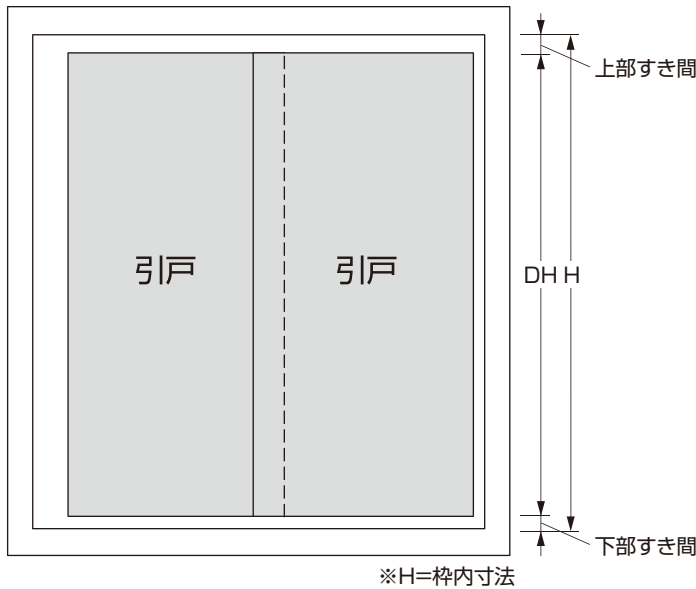

● 引戸と枠の上下寸法図(参考基準寸法)

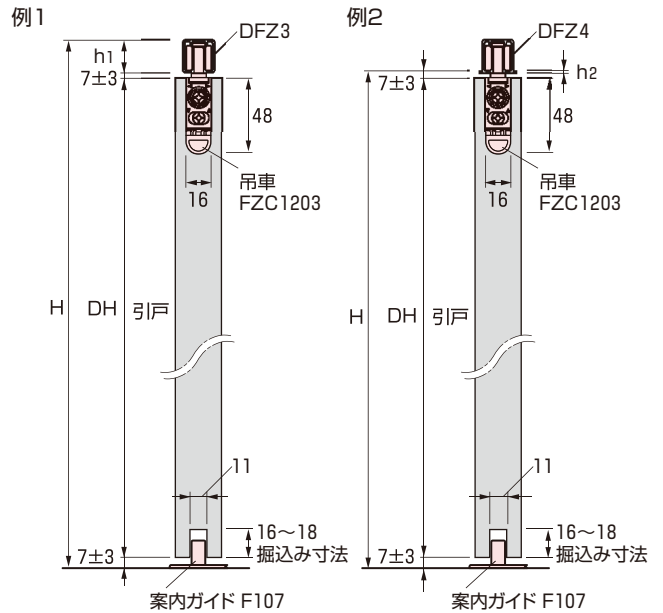

● 引戸と枠の上下寸法表

引戸形式	公式(枠内寸法(H)=引戸高(DH)+すき間※)
例1 上DFZ3面付・下F107面付仕様 h1の場合	$H=DH+35.4(7+7+21.4)$
例2 上DFZ4掘込・下F107掘込仕様 h2の場合	$H=DH+15.2(7+7+1.2)$

※すき間は、上下すき間と使用するレールh寸法の合計です。

● レールのh寸法

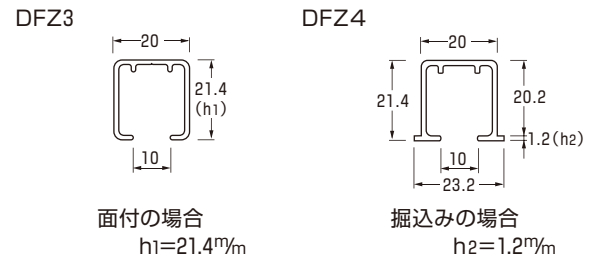

■ 金具取付方法

● 引戸の取付方法

- ①引戸に装着ブラケットを取付けます。
- ②上レールにFZC1203の本体を入れて上レールとF107を木ネジで取付けます。
- ③引戸下部の溝又は下レールに案内ダボF107を入れます。引戸上部装置ブラケットにFZC1203を押し込み係止部がしっかり係るまで差し込み固定しSP05Uを装着します。
- ④引戸の上下調整は、FZC1203の前ネジで調整します。上のネジを廻すと前後に、下のネジを廻すと上下に移動します。

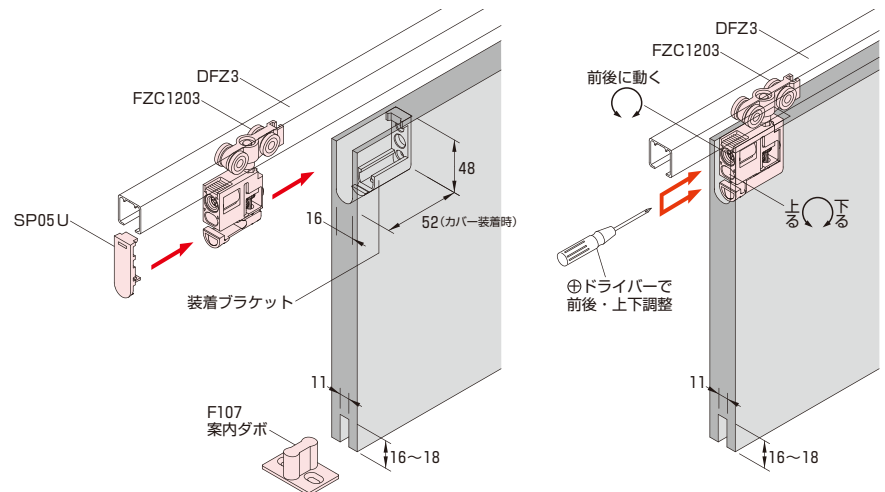

● 吊車のはずし方



⚠ FZ1203を建具からはずすには(左写真参照)建具を少し持ち上げながらフィッシングプライヤー(ベントノーズタイプ)を使用すると簡単です。
注意



■ 上部レール

DOC3

材質/A6063S-T5
用途/上部レール
入数/別表参照
適応/30kg以下戸用
カラー/B2シルバー・アンバーED

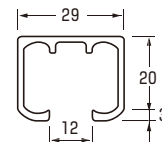

■ 上部レール

DOC9

材質/A6063S-T5
用途/上部レール
入数/別表参照
適応/50kg以下戸用
カラー/B2シルバー・アンバーED

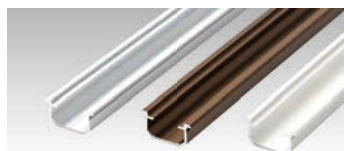
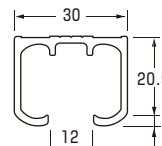

■ 下部レール

PRA

材質/A6063S-T5
用途/下部レール
入数/別表参照
カラー/B2シルバー・アンバーED
ホワイト

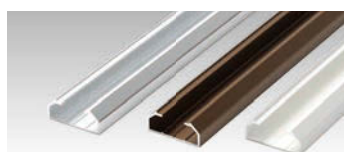
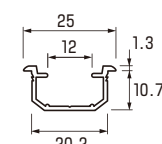

■ 下部レール

PRB

材質/A6063S-T5
用途/下部レール
入数/別表参照
カラー/B2シルバー・アンバーED
ホワイト

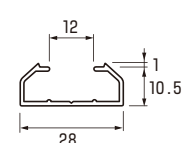

■ 穴明仕様

1830mmの時



2010mmの時



品番	DOC3		DOC9		PRA		PRB	
長さmm	取付穴数	入数	取付穴数	入数	取付穴数	入数	取付穴数	入数
910	—	—	—	—	3	30	3	30
1500	—	—	—	—	6	30	6	30
1830	7	10	7	10	7	30	7	30
2010	10	10	8	10	—	—	—	—
2740	—	—	10	10	10	20	10	20
3660	14	0	14	10	14	20	14	20
4020	—	—	16	10	—	—	—	—

警告 レール取付下地は50kg戸に対応可能な強度が必要です。

注意 戸重41~50kgの場合、上部レールはDOC9を使用し、レール取付ネジは皿タッピング3.5×30(別売)をご使用ください。

■ 使用部品

■ 上部ハンガー車

FHC208

材質/PA6・ZDC
用途/ハンガー車
入数/10個×5入
カラー/グレイ
備考/ネジ・ブラケット付
標準品 戸重50kg以下

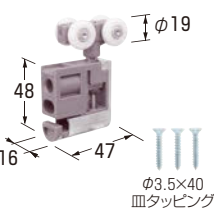

警告 安全のためフロントカバーは必ずご使用ください。

■ フロントカバー

SP05U

材質/PA6
用途/フロントカバー
入数/100個×12入
カラー/WH ホワイト
BA ブラウンアンバー
DB ダークブラウン
CM キャメル
備考/標準品

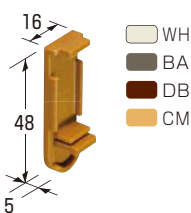

■ 上部ストッパー

WST1

材質/POM・スチール
用途/ストッパー
入数/100個×18入
カラー/BAブラウンアンバー
備考/上レール中間用
オプション



■ 案内ダボ(下)

F101

材質/PA6
用途/案内(下)
入数/100個×12入
カラー/乳白色
備考/ネジ付・標準品

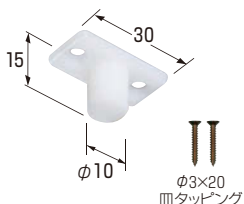

■ 案内ガイド

F102

材質/ナイロン
用途/案内(下)
入数/20個×12入
カラー/乳白色
備考/ネジ付
オプション

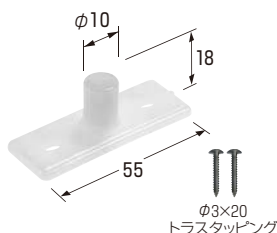

■ 案内ダボ

F104

材質/SUS304・PA6
用途/ガイドランナー(下)
入数/50個×18入
カラー/ナチュラル・乳白色
備考/F106-30(35)・ZCS1用
ネジ付・オプション

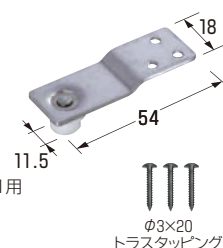

■ 案内ガイド

F105

材質/スチールt=3
用途/案内(下)
入数/100個×8入
カラー/クロメート
備考/ネジ付・オプション

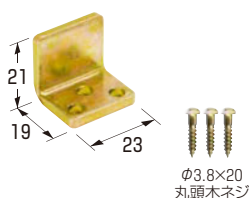

■ ガイド

F106-30・35

材質/スチールt=3
用途/2連用案内(下)
入数/20個×10入
カラー/クロメート
備考/ネジ付・オプション

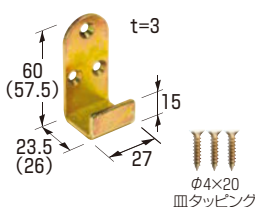

■ クッション

ZCS1

材質/POM・合成ゴム
用途/2連用下ガイド
入数/200個×12入
カラー/乳白色
備考/ネジ付・オプション

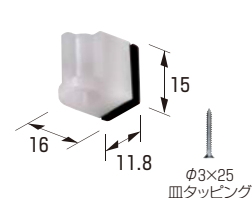

引戸と枠の寸法

● 枠寸法図

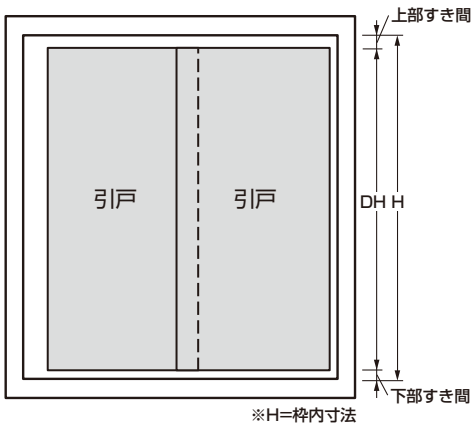

● 引戸と枠の上下寸法図

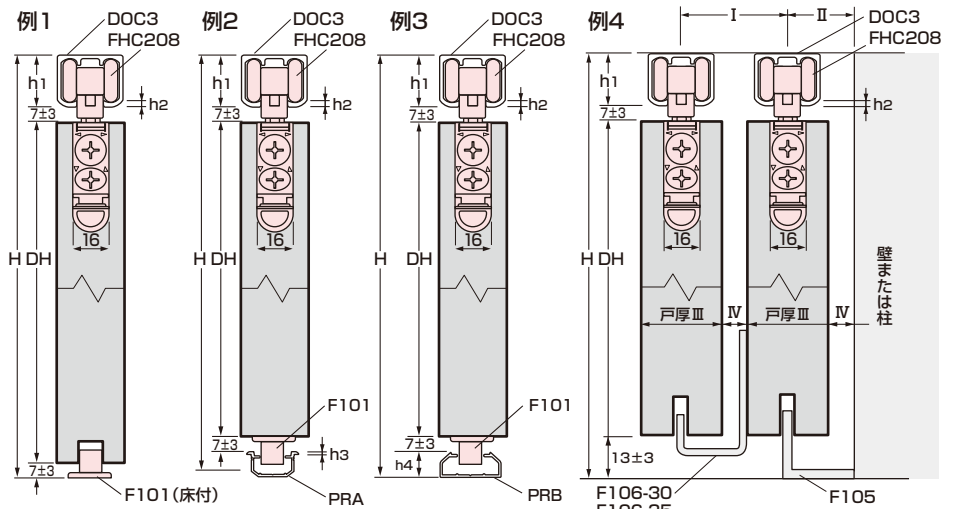

● 引戸と枠の上下寸法表

引戸形式	公式(枠内寸法(H)=引戸高(DH)+すき間※1)
例1 上DOC3面付・下F101床付仕様 上DOC3堀込・下F101床付仕様	$H=DH+37(7+7+23)$ $H=DH+17(7+7+3)$
例2 上DOC3面付・下PRA堀込仕様 上DOC3堀込・下PRA堀込仕様	$H=DH+38.3(7+7+23+1.3)$ $H=DH+18.3(7+7+3+1.3)$
例3 上DOC3面付・下PRB面付仕様 上DOC3堀込・下PRB面付仕様	$H=DH+48.5(7+7+23+11.5)$ $H=DH+28.5(7+7+3+11.5)$
例4 上DOC3面付仕様(連動引戸) 上DOC3堀込仕様(連動引戸)	$H=DH+43(7+13+3)$ $H=DH+23(7+13+3)$

※1 すき間は、上下すき間と使用するレールH寸法の合計です。
※例4の連動引戸の加工仕様はP30をご参照下さい。

● レールのh寸法

DOC3 面付の場合
 $h1 = 23^m/m$
堀込みの場合
 $h2 = 3^m/m$
PRA $h3 = 1.3^m/m$
PRB $h4 = 11.5^m/m$

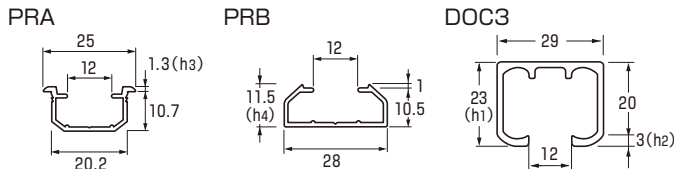

● 上図例4で使用するガイドとI・II・III・IVの寸法関係表

	I	II	III戸厚	IV
F106-30	37	22	30	7
F106-35	39	24	30	9
F106-35	42	24.5	35	7

金具取付方法

● 引戸の取付方法

- 引戸に装着ブラケットと必要な場合、案内ダボF101を取付けます。
- 上レールにFHC208の本体を入れて、上レールと下レール又はF102を木ネジで取付けます。
- 引戸下部の溝又は下レールに案内ダボF101を入れます。引戸上部装着ブラケットにFHC208を押し込み係止部がしっかり係るまで差し込み、固定します。
- 引戸の上下調整は、FHC208の前ネジで調整します。上のネジを廻すと前後に下のネジを廻すと上下に移動します。

注意 FHC208の堀込み寸法は47^m/mですが、カバー(SP05U)使用の場合は+5^m/mの52^m/mとなります。

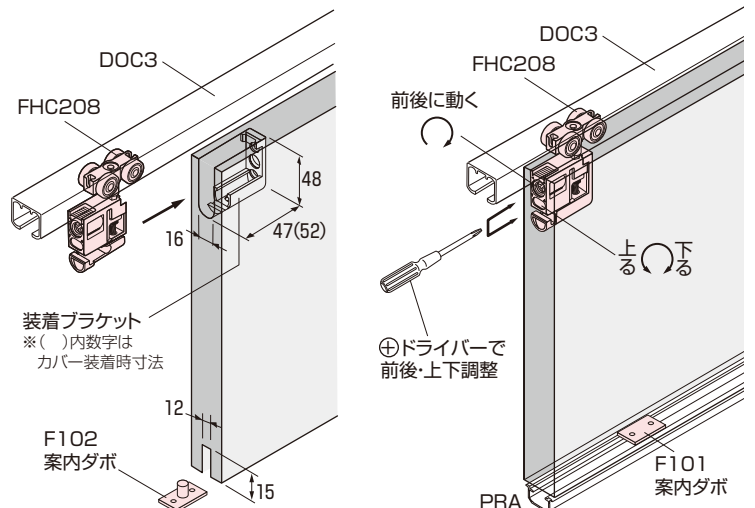

● 連動時の加工

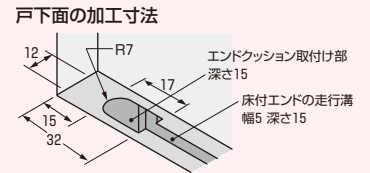

戸側面への案内ガイド(F106)取付寸法

ガイド(F106-30・F106-35)の取付(戸bと戸cの閉じ側先端部)

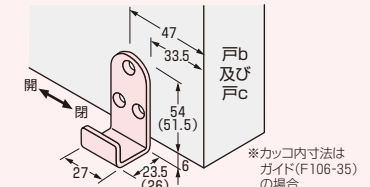

床面への案内ガイド(F105)取付寸法

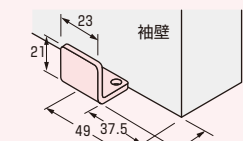

A=F106-30戸厚III=30、IV7=の場合=22
A=F106-35戸厚III=30、IV9=の場合=24
A=F106-35戸厚III=35、IV7=の場合=24.5



■ 上部レール

FR1

材質/A6063S-T5
用途/上部レール
入数/別表参照
適応/30kg以下戸用
カラー/B2シルバー・アンバーED・ホワイト

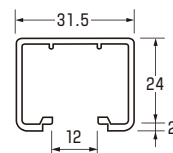

■ 下部レール

PRA

材質/A6063S-T5
用途/下部レール
入数/別表参照
カラー/B2シルバー・アンバーED
ホワイト

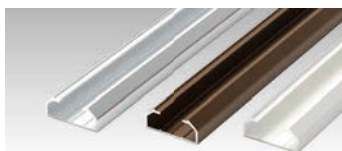
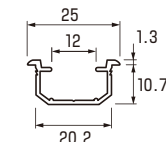

■ 下部レール

PRB

材質/A6063S-T5
用途/下部レール
入数/別表参照
カラー/B2シルバー・アンバーED
ホワイト

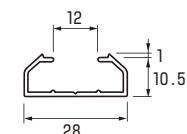

■ 穴明仕様

1830mmの時

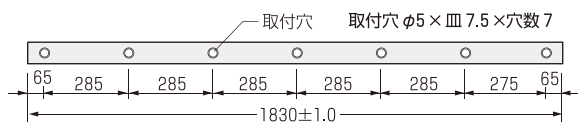

2010mmの時



- 警告 レール取付下地は戸重30kg戸に対応可能な強度が必要です。
- 注意 レール取付ネジは皿タッピングφ3.5×30(別売)をご使用ください。

品番	FR1		PRA		PRB	
長さmm	取付穴数	入数	取付穴数	入数	取付穴数	入数
910	3	10	3	30	3	30
1500	6	10	6	30	6	30
1830	7	10	7	30	7	30
2740	10	10	10	20	10	20
3660	14	10	14	20	14	20

● 適応引戸

ハンガー車	戸厚	戸重
F201	28mm~40mm	30kg以下/枚
F202	26mm~40mm	30kg以下/枚
F203	26mm~40mm	30kg以下/枚

■ 使用部品

■ ハンガー車

F201

材質/スチール・ABS・POM
用途/ハンガー車(木口掘込)
入数/20個×12入
カラー/ナチュラル・乳白色
備考/車幅27.7mm
ネジ付・標準品
戸重30kg以下



■ ハンガー車

F201-B

材質/スチール・ABS・POM
用途/ハンガー車(木口掘込)
入数/20個×12入
カラー/ブラウン・乳白色
備考/車幅27.7mm
ネジ付・オプション
戸重30kg以下



■ ハンガー車

F202

材質/スチール・POM
用途/ハンガー車(上枠掘込)
入数/20個×12入
カラー/クロメート・乳白色
備考/車幅27.7mm
ネジ付・オプション
戸重30kg以下

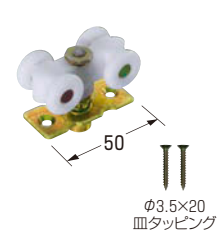

■ ハンガー車

F203

材質/スチール・POM
用途/ハンガー車(上枠掘込)
入数/20個×12入
カラー/クロメート・乳白色
備考/車幅27.7mm
ネジ付・オプション
戸重30kg以下

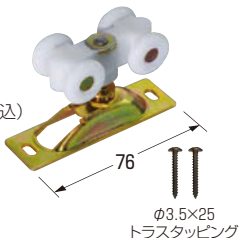

■ 案内ダボ(下)

F101

材質/PA6
用途/案内(下)
入数/100個×12入
カラー/乳白色
備考/ネジ付・オプション

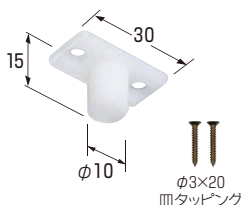

■ 案内ガイド

F102

材質/ナイロン
用途/案内(下)
入数/100個×12入
カラー/乳白色
備考/ネジ付・標準品

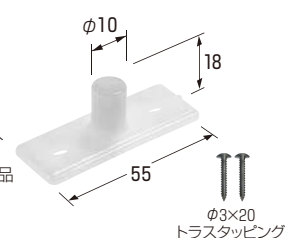

■ 案内ダボ

F104

材質/SUS304・PA6
用途/ガイドランナー(下)
入数/50個×18入
カラー/ナチュラル・乳白色
備考/F106-30(35)・ZCS1用
ネジ付・オプション

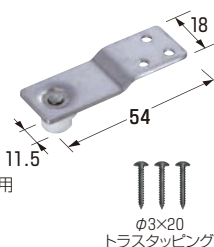

■ 上下調整工具

F103

材質/スチール
用途/調整具
入数/100個×1入
カラー/クロメート
備考/オプション

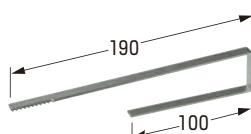

■ 引戸と枠の寸法

● 枠寸法図

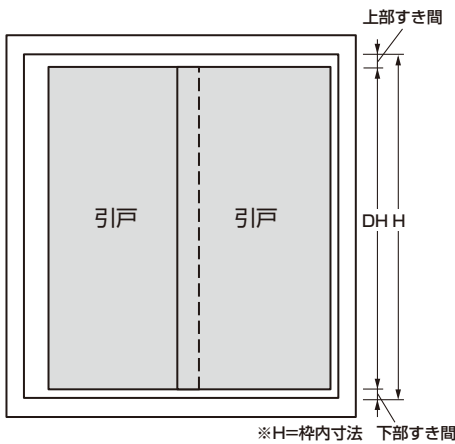

● 引戸と枠の上下寸法図

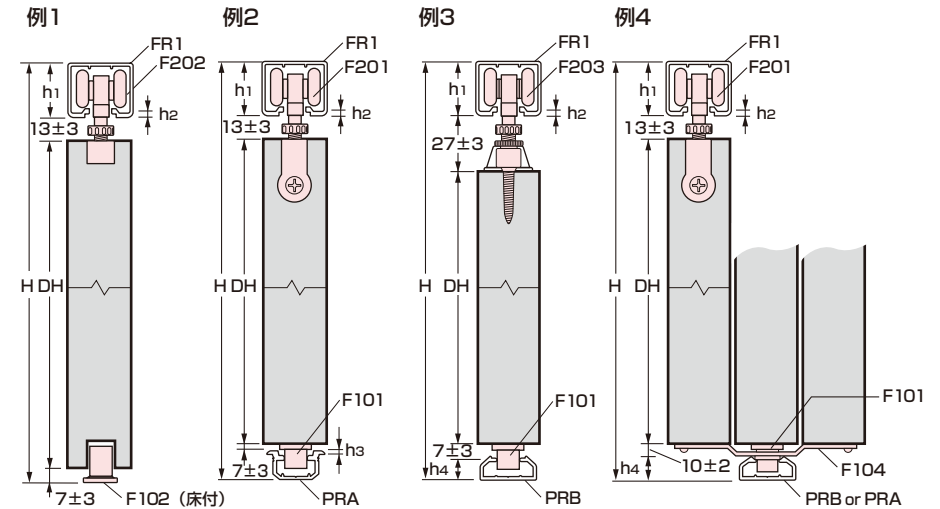

● 枠の上下寸法表

引戸形式	公式 (枠内寸(H)=引戸高(DH)+上下すき間※1)
例1 F202 仕様 F102	h1の場合 $H = DH + 46(20 + 26)$ h2の場合 $H = DH + 24(20 + 4)※2$
例2 F201 仕様 PRA	h1の場合 $H = DH + 47.3(20 + 26 + 1.3)$ h2の場合 $H = DH + 25.3(20 + 4 + 1.3)※2$
例3 F203 仕様 PRB	h1の場合 $H = DH + 71.5(34 + 26 + 11.5)$ h2の場合 $H = DH + 49.5(34 + 4 + 11.5)※2$
例4 F201 仕様 PRB	h1の場合 $H = DH + 60.5(23 + 26 + 11.5)$ h2の場合 $H = DH + 38.5(23 + 4 + 11.5)※2$

※1 すき間サイズは、取付寸法と使用するレールH寸法の合計です。
 ※2 上レール掘込の場合h4は掘込22%の時の寸法です。

■ 上レールの施工方法

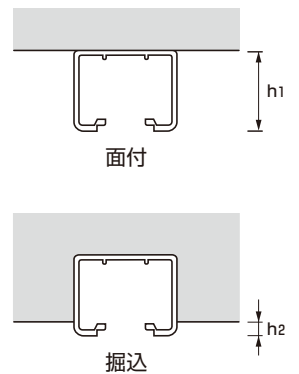

● レールのh寸法

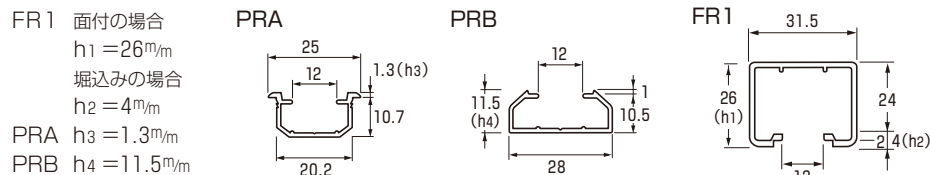

■ 金具取付方法

● 引戸の取付方法

- ①レールにF201を2コ差し込んでから、レールをネジで取付けます。(方向注意)
- ②床(又は引戸)に案内ダボF102(又はF101)を取付けます。
- ③図Aのように欠き込んだ戸の下部にF102を入れ、次に欠き込み部にF201を差し込み補強ネジで固定します。
- ④図Bのように戸を持ち上げて、調整工具F103で調整ナットを回して、上下調整し完了です。ただし、注意事項を確認してください。

● 引戸部品の取付位置

図A(例1の場合)

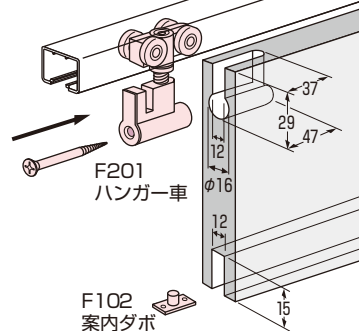

図B(例2の場合)

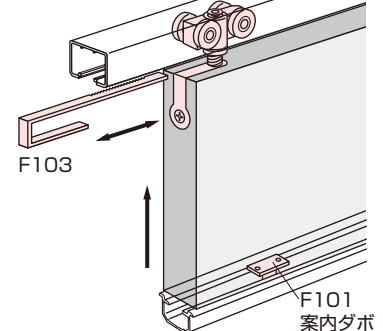

注意 F201の上下調整の時に、A部が正常な位置に押し込まれたことを確認してください。

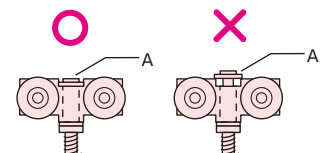



特徴

- 両方向ソフトクローザー標準装備のアウトセット吊引戸レールシステムです。
- 壁面さえあれば簡単に引戸が施工できる取付枠不要のアウトセット吊引戸システムです。
- 開き戸から引戸への交換が簡単でリフォームに最適です。
- 建具の上下前後調整が可能で建具施工後のチリ修正が簡単です。
- 吊レール仕様で車椅子も楽に通過出来ます。



吊レールのカットは必ず向かって右側をカットしてください。



吊レール取付穴がカットでなくなった場合は再加工してください。



吊レールの向かって左側のトリガー穴は明いた状態で出荷します。



FXU50吊レールセットはベースレールと吊レールは組立して出荷されます。



FXU50吊レールを前後移動させるにはベースレールと吊レールの固定ネジをしっかり緩めてからおこなってください。

● 適応引戸

ハンガー車	戸厚	戸重
F201	28mm～40mm	30kg以下/枚
F202	26mm～40mm	30kg以下/枚
F203	26mm～40mm	30kg以下/枚



■ 吊レール (一体型)

FXUR1

材質/A6063S-T5
用途/上部レール
入数/1本
長さ/2400mm
カラー/B2 シルバー
WH ホワイト
UBM アーバンBM
備考/吊レールカバー別売
ベースレール取付ネジ無

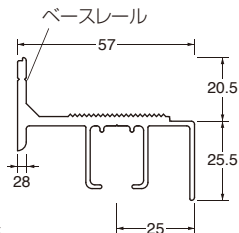

FXUR1レールの場合の建具と壁の隙間は15頁に記載しています。

■ 吊レール (前後調整型)

FXU50

材質/A6063S-T5
用途/上部レール
入数/1セット
長さ/2400mm
カラー/B2 シルバー
WH ホワイト
UBM アーバンBM
備考/吊レールカバー別売
ベースレール取付ネジ無

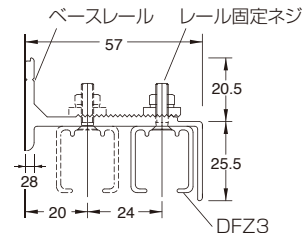

FXU50レールの場合建具と壁の隙間は下記の通りです。

● 壁との隙間

建具厚	30mm	33mm	36mm
隙間	5↔29mm	3.5↔27.5mm	2↔26mm

■ 標準納まり図

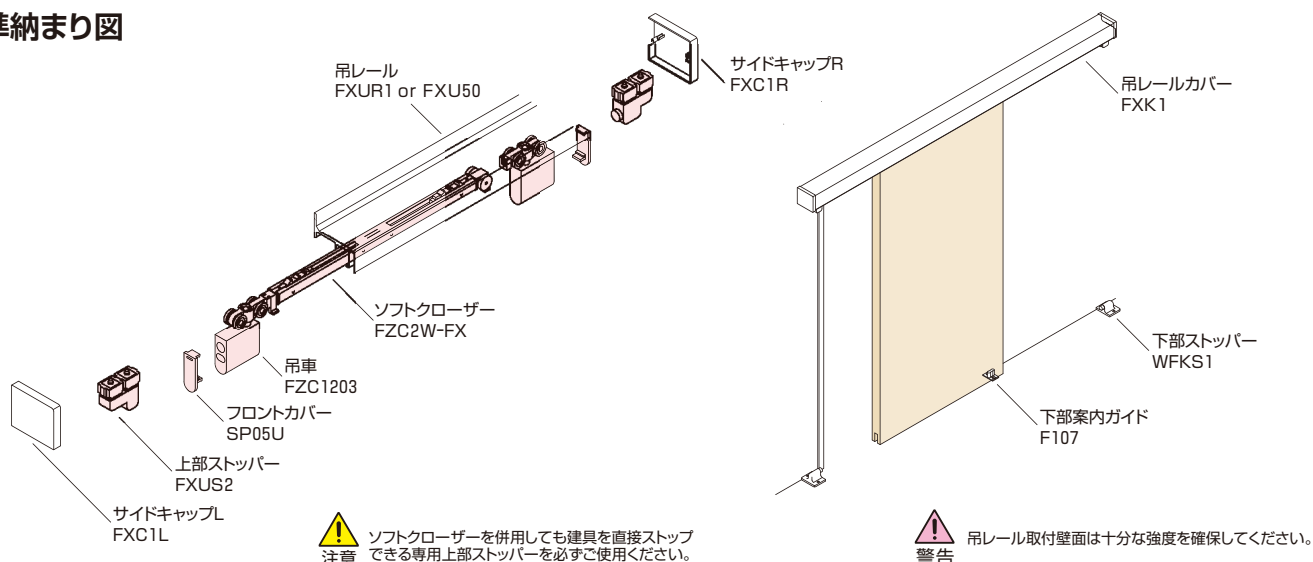

■ 使用部品

■ サイドキャップ FXC1(R・L)

材質/ABS
用途/キャップ
入数/左右1セット×20入
カラー/WH ホワイト
備考/標準品

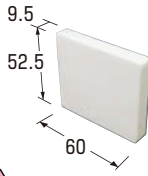

警告 必ず接着剤を併用してください。
注意 別色は別途お申し付けください。

■ 吊レールカバー FXK1

材質/ABS
用途/化粧カバー
入数/1本入
長さ/2400mm
カラー/WH ホワイト
備考/標準品

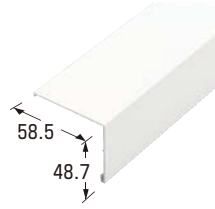

注意 別色は別途お申し付けください。

■ サイドキャップ(吊レールカバー無用) FXC2(R・L)

材質/ABS
用途/キャップ
入数/左右1セット×20入
カラー/PGY パールグレイ
UBM アーバンブラウンM
備考/オプション

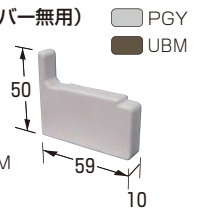

警告 必ず接着剤を併用してください。

■ 案内ガイド F107

材質/ABS
用途/案内(下)
入数/100個×4入
カラー/BA ブラウンアンバー
備考/ネジ付
標準品

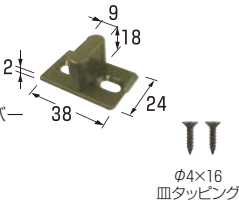

*建具溝幅11×16~18

■ 上部ストッパー FXUS2

材質/PE・NBR・スチール
用途/ストッパー(上)
入数/1個×20入
カラー/WH ホワイト
UBM アーバンブラウンM
備考/標準品

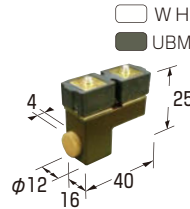

■ ストッパー WFKS1

材質/6ナイロン
用途/ストッパー(下)
入数/1個×50入
カラー/BA ブラウンアンバー
WH ホワイト
備考/ネジ付・オプション



■ 下部ストッパー WFKS2

材質/TPE・スチール
用途/ストッパー(下)
入数/20個×10入
カラー/DB ダークブラウン
MB ミディアムブラウン
LG ライトグレイ
備考/ネジ付・オプション

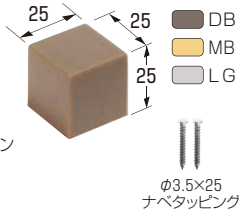

■ 案内ガイド FKG33・36・40

材質/スチールt=3・6ナイロン
用途/壁付案内(下)
入数/20個×12入
カラー/ユニクロメート
備考/ネジ付・オプション

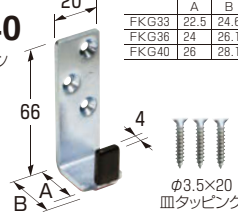

■ 案内ガイド FKG050

材質/スチールt=3・6ナイロン
用途/案内(下)
入数/20個×10入
カラー/ユニクロメート
備考/ネジ付
オプション

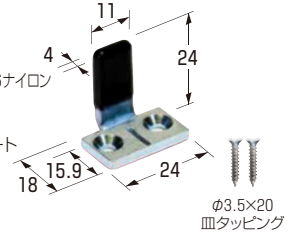

■ 吊車

FZC1203

材質/PA6・ZDC
用途/戸車
入数/10個×5入
カラー/グレイ
備考/ネジ・ブラケット付
標準品・戸重40kg以下

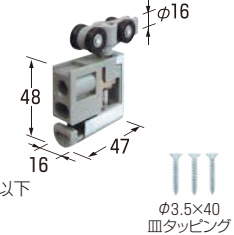

警告 安全のためフロントカバーは必ずご使用ください。

■ フロントカバー SP05U

材質/PA6
用途/フロントカバー
入数/100個×12入
カラー/WH ホワイト
BA ブラウンアンバー
DB ダークブラウン
CM キャメル
備考/標準品

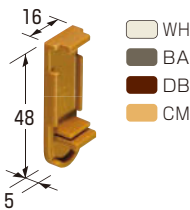

■ 両方向ソフトクローザー FZC2W-FX

材質/PA6・POM・SUS304
用途/引込み装置
戸重30kg
入数/1個×50入
備考/トリガー
2セット付
標準品

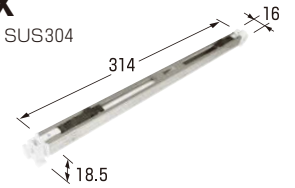

■ トリガーセット FTG1-FX

材質/SWCH16A
用途/誘発具
入数/1セット×フリー
備考/オプション・アフターパーツ

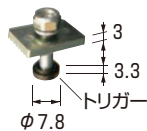

■ 金具標準組合せ

	レール	サイドキャップ	吊レールカバー	吊車	フロントカバー	ソフトクローザー	上部ストッパー	下部ストッパー	案内ガイド
FXUR1	FXUR1	FXC1(R・L)	FXK1	FZC1203	SP05U	FZC2W-FX	FXUS2	WFKS1	F107
	一枚引き	1	1セット(R・L)	1	2	1	2	2	1
FXU50	FXU50	FXC1(R・L)	FXK1	FZC1203	SP05U	FZC2W-FX	FXUS2	WFKS1	F107
	一枚引き	1	1セット(R・L)	1	2	1	2	2	1

■ FXUR1使用部品取付寸法図

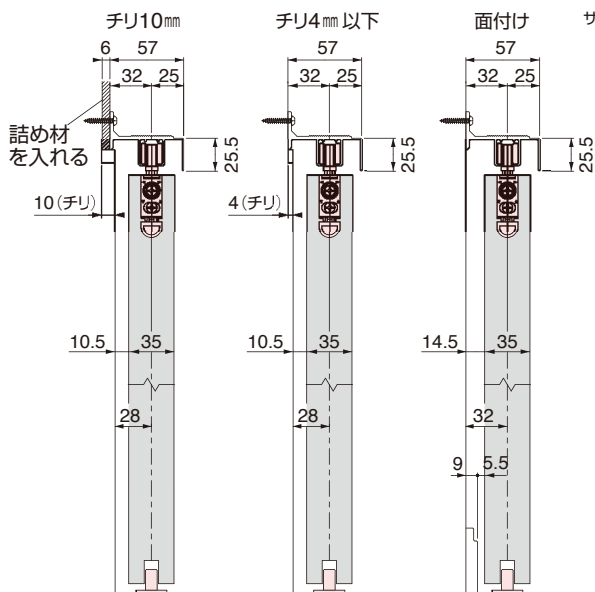

⚠ 吊車の前後調整巾は±2m/mです。
注意

■ 取付参考図

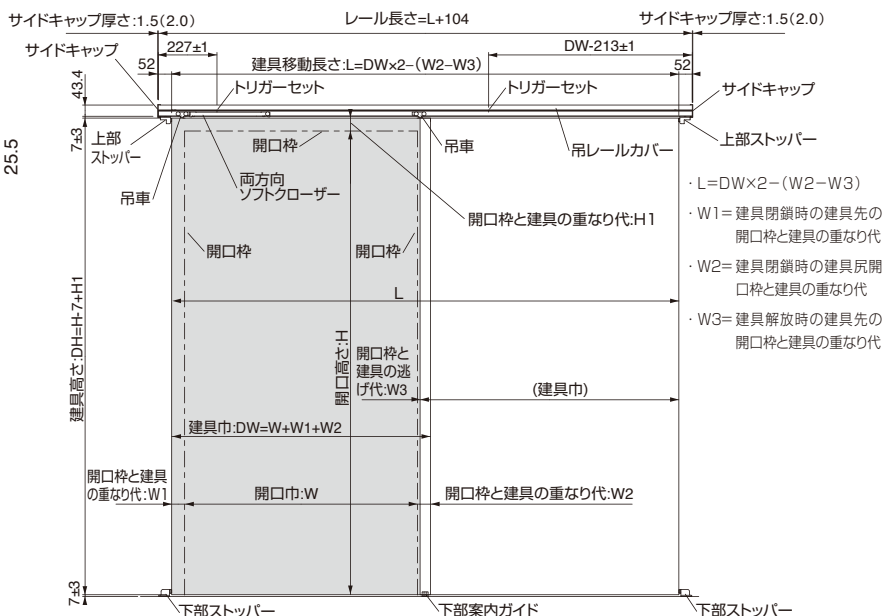

⚠ 上部吊レールカバーは上部吊レールと同じ長さでカットしてください。
注意

■ 吊レールの取付穴位置

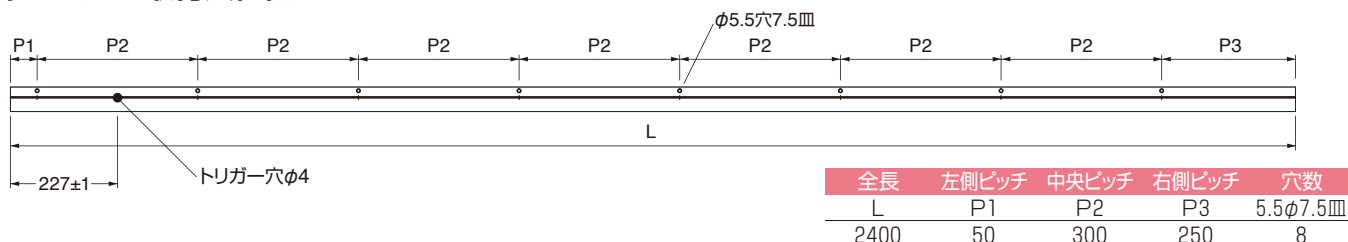

⚠ 現場で切断する時は必ず向かって右側を切断してください。
取付穴等の再加工が必要です。
注意

■ クローザートリガー穴位置 (上図仕様の場合です)

● 向って左

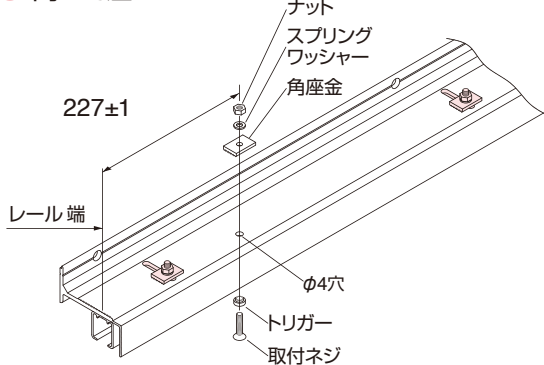

● 向って右

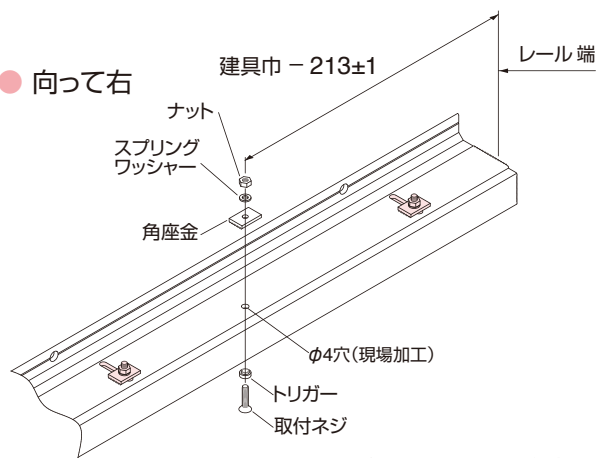

図中の 色部はFXU50仕様です。

⚠ 吊レールはベースレールにセットされて出荷されます。
注意

⚠ 必ず向って右側を切断してください。
注意

⚠ 吊レールの向って左側のトリガー穴は明いた状態で出荷します。
注意

⚠ 向って右のトリガー穴は明いていませんので現場寸法に
カットしてトリガー穴を加工してください。(穴サイズφ4)
注意

⚠ 吊レール取付穴がカットで無くなった場合は再加工してください。
注意

⚠ 上図逆開きの場合のトリガー穴位置は左右反対になります。
注意

■ 施工例

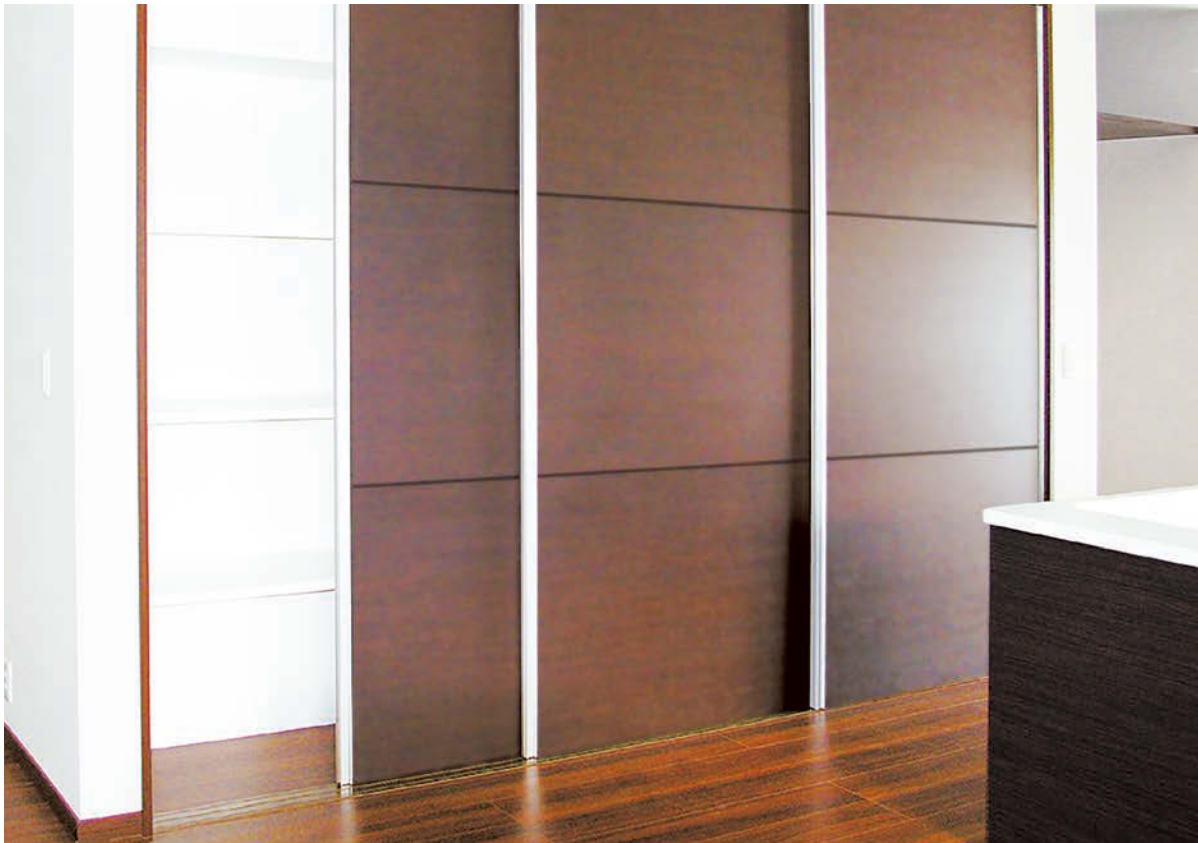

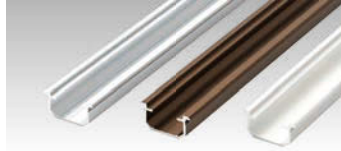

■ 上部・下部レール

PRA

材質/A6063S-T5
用途/下部レール
入数/別表参照
カラー/B2シルバー・アンバーED・ホワイト

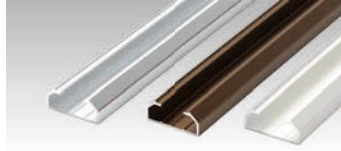
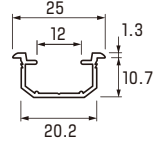

■ 下部レール

PRB

材質/A6063S-T5
用途/下部レール
入数/別表参照
カラー/B2シルバー・アンバーED・ホワイト

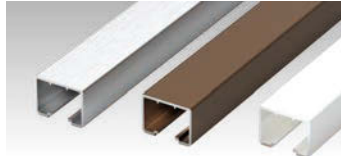
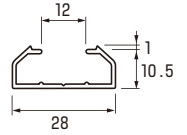

■ 上部レール

PRC

材質/A6063S-T5
用途/上部レール
入数/別表参照
適応/折戸重30kg以下(組)
カラー/B2シルバー・アンバーED・ホワイト

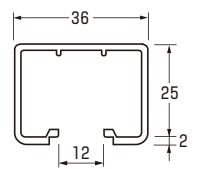

品番	PRC		PRA		PRB	
長さmm	取付穴数	入数	取付穴数	入数	取付穴数	入数
910	3	10	3	30	3	30
1500	—	—	6	30	6	30
1830	7	10	7	30	7	30
2740	10	10	10	20	10	20
3660	14	10	14	20	14	20

■ 使用部品

■ ブラケット(上下)

PB901

材質/スチール
用途/上下兼用ピボット
入数/100個×12入
カラー/クロメート
備考/標準品

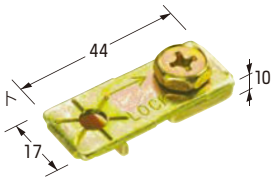

■ ブラケット(下)

PB902

材質/スチール
用途/下ピボット受
入数/25個×12入
カラー/クロメート
備考/ネジ付・標準品

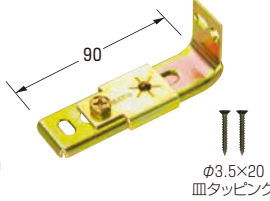

■ ピボット(下)

PP801

材質/スチール・ナイロン
用途/下調整ピボット受
(隙=min.8~max.16)
入数/50個×12入
カラー/クロメート・乳白色
備考/標準品

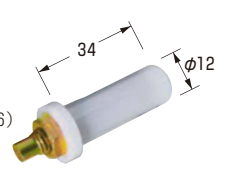

■ ピボット(上)

PP701

材質/スチール・ナイロン
用途/上ピボット
(隙=min.6~max.8)
入数/50個×12入
カラー/クロメート・乳白色
備考/標準品

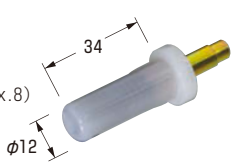

■ ガイド

PL601

材質/スチール・ナイロン
用途/案内ローラー
入数/50個×12入
カラー/クロメート
乳白色
備考/標準品

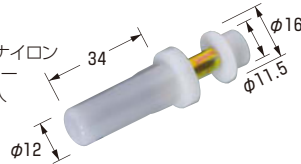

■ 吊ガイド

PL602

材質/スチール・POM
用途/案内車
入数/7個×12入
カラー/クロメート・乳白色
備考/車幅27.7mm
戸重30kg以下(組)
オプション

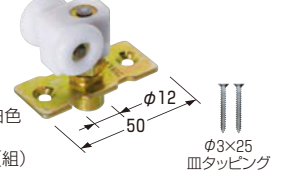

■ ヒンジ(ロック付)

PH404

材質/ZDC・ABC
用途/丁番(収納用)
入数/3枚×6袋×8入
カラー/B ブロンズ
I アイボリー
備考/ネジ付・標準品

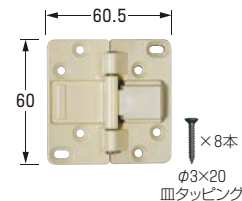

■ ヒンジ(2段ロック付)

PHS405

材質/スチール・ZDC
用途/丁番(収納用)
入数/3枚×6袋×8入
カラー/B ブロンズ
I アイボリー
備考/ネジ付・標準品

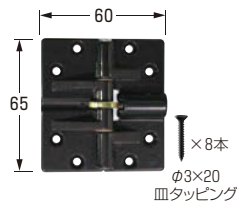

■ 木口ヒンジ(2段ロック付)

PHS407

材質/スチール・ZDC
用途/丁番(間仕切用)
入数/3枚×6袋×8入
カラー/B ブロンズ
I アイボリー
備考/ネジ付・オプション

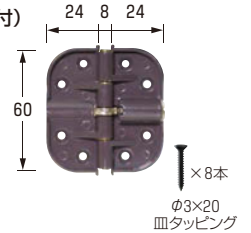

■ 振れ止め

PF302

材質/スチール
用途/振れ止め
入数/2枚×25個×12入
カラー/クロメート
備考/ネジ付・オプション

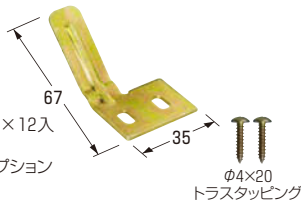

■ ストップ

PS501

材質/スチール
用途/クッション当たり
入数/100個×18入
カラー/ブラック・クロメート
備考/オプション

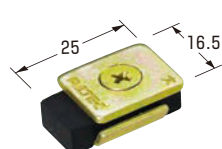

■ パイプ

PF306

材質/ABS
用途/工具
入数/10個×1入
カラー/乳白色
備考/オプション



■ スパナ

PF303

材質/スチール
用途/工具
入数/100個×12入
カラー/クロメート
備考/オプション



■ 段付ドリル

PF305

用途/工具
入数/1個×12入
備考/オプション



■ 折戸と枠の寸法(軸吊式・吊ガイド式)

● 枠寸法図

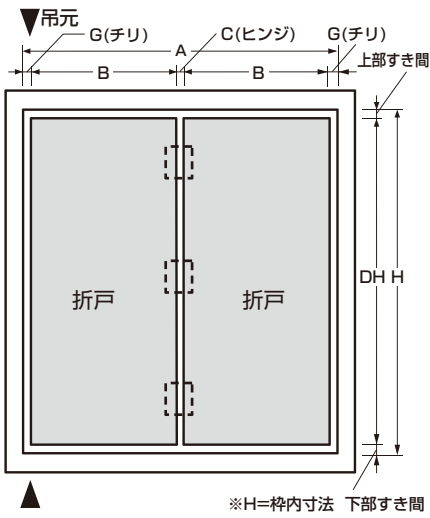

● 折戸と枠の上下寸法図 (±5^{mm}は取付後の調整寸法です)

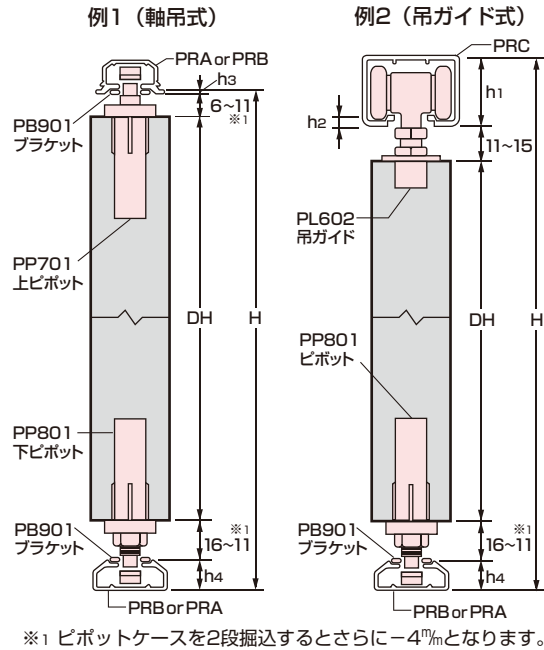

● 取付穴掘込み寸法

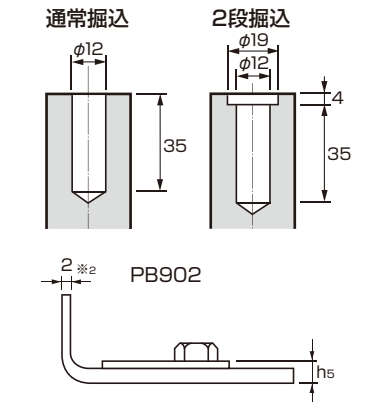

● 取付穴寸法

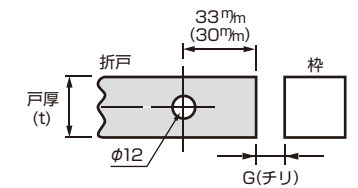

● 折戸と枠の上下寸法表

折戸形式	公式 (枠内寸(H)=引戸高(DH)+すき間※)
例1(軸吊式)	$H = DH + h(22 \times 2 + 1.3 + 12.5)$
例2(吊ガイド式)	$H = DH + h(26 \times 2 + 11.5 + 27)$

※すき間サイズhは、使用する上下レールとブラケット又はラッチ受等のとび出し寸法の合計です。
● < > 寸法は上下のツバ部を2段掘込した寸法です。(右図)

● 適応折戸

	折戸	軸吊式	吊ガイド式
折戸巾(B)	300 ^{mm} ~450 ^{mm}	300 ^{mm} ~450 ^{mm}	300 ^{mm} ~450 ^{mm}
折戸厚(t)	25 ^{mm} ~40 ^{mm}	25 ^{mm} ~40 ^{mm}	25 ^{mm} ~40 ^{mm}
折戸重(kg)	24kg以下/組	30kg以下/組	30kg以下/組

PRA

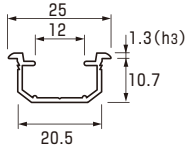

PRB

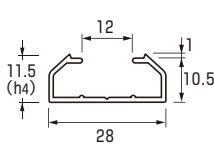

PRC

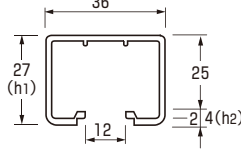

● レールのh寸法

PRC (h1)=27^{mm}(レールの高さ)
(h2)=4^{mm}(掘込23^{mm}の場合)
PRA (h3)=1.3^{mm}(ツバの厚さ)
PRB (h4)=12.5^{mm}(11.5レールの高さ+1.0ブラケットの出)
PB902(h5)=8^{mm}(ブラケットの高さ)

● 折戸と枠の左右寸法表 (折戸厚30^{mm} 取付穴33^{mm}の場合)

折戸バリエーション	公式 (枠内寸(A)=折戸巾(B)×枚数+すき間※)
① 2枚折戸	$A = B \times 2 + 10(4 + 4 + 2)$ $\langle A = B \times 2 + 8(4 + 4) \rangle$
② 2枚+2枚折戸	$A = B \times 4 + 14(4 + 2 + 4 + 2 + 2)$ $\langle A = B \times 4 + 10(4 + 4 + 2) \rangle$

※すき間サイズは、G(チリ)+C(ヒンジ)+折戸合わせ部です。
● < > 寸法ヒンジPHS405仕様の場合です。

● チリ寸法表

戸厚 (t)	チリ (G)
25 ^{mm}	3 ^{mm} (3.5 ^{mm})
30 ^{mm}	4 ^{mm} (4.5 ^{mm})
35 ^{mm}	5 ^{mm} (5.5 ^{mm})
40 ^{mm}	6 ^{mm} (6.5 ^{mm})

() 寸法は取付穴が30^{mm}の場合です。

■ 特殊袖扉部品

■ ストップ(左右)

PS502L(R)

材質/スチール
用途/戸当たり
袖扉用(開時)
入数/40個×18入
扉厚/28^{mm}用
備考/オプション

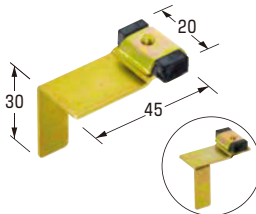

■ ストップ(中)

PS503

材質/スチール
用途/戸当たり袖扉用(閉時)
入数/40個×18入
扉厚/28^{mm}用
備考/オプション

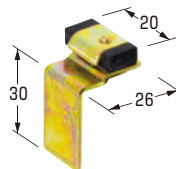

■ マグネット

PS504

材質/マグネット・ABS樹脂
用途/マグネットキャッチ袖扉用
入数/100個×1入
扉厚/28^{mm}用
備考/オプション

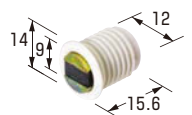

■ マグネットキャッチ

PS505

材質/マグネット・ABS樹脂
用途/マグネットキャッチ受板
袖扉用上(閉時)
入数/20個×12入
備考/ネジ付・オプション
皿木ネジφ2.5×12 1本

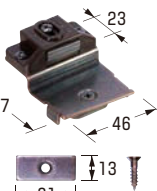

■ ラッチ

PS506

材質/POM・真鍮(亜鉛黒)
用途/ラッチ・ラッチ受袖扉用下(閉時)
入数/20個×12入
(ケースはナイロン)
備考/オプション



金具取付方法

折戸金具の取付方法

- ① 枠寸法を正確に採寸し折戸を製作してください。
- ② 図A(右側)の様に折戸に穴12φ(11φ)をあけ、各部品を取付けてください。
- ③ ヒンジ、引手等も取付けます。
- ④ 図B(右下)の要領でレールに各部品を差し込み、枠に取付けてください。
〈差し込み方向に注意 図1(左下)〉
- ⑤ 折戸を折りたたんだ状態で吊り込み(図2) PB901を左右調整してから PP801・PL602を専用スパナ(PF303)で上下調整(図3)して完了です。

図A 部品の取付位置



図1 部品の差込方向



- PL602の軸側をストッパーに当たる方向に挿入してください。
- PS501は折戸の吊元方向にゴム当りを挿入してください。

図2 上部ピボットのセット方法

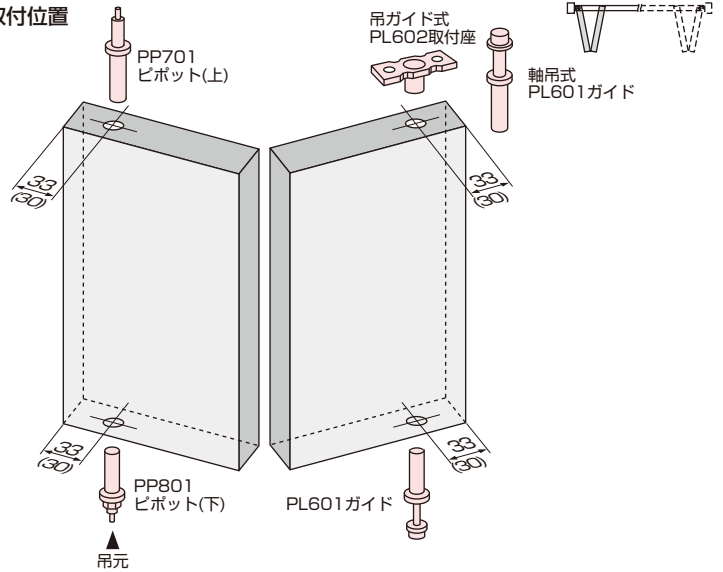
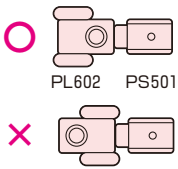
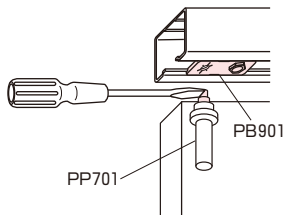

ピボット(上)をドライバー等で押し下げて、ブラケット(上)にセットし、ガイド(上)も指で押し下げてレールにセットします。
(あらかじめ挿入してある吊りガイドは取付け座にネジ込みます。)

図3 上下左右調整方法

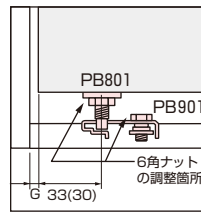

専用スパナ(PF303)で上下左右調整できます。

図B レール部品の差込順序と方向 (吊ガイド式WCB部品セット例)

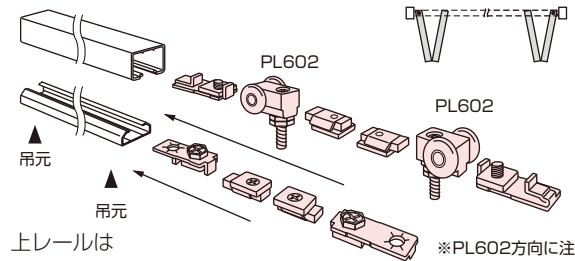

上レールは
1830mm → 915mm + 915mm
2740mm → 910mm + 1830mm
3660mm → 1830mm + 1830mm
に切断して施工すれば吊込みが容易です。

警告 PB901のレールへの最終取付はPF303のスパナでしっかり固定してください。

取扱上の注意

注1 ゆび詰め防止

折戸にR面取りをすれば折戸を閉じる時、指詰めの心配がありません。

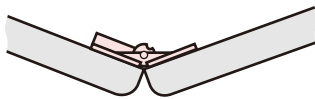

注3 ヒンジ取付の注意

ヒンジの軸が折戸の木口にかかるると図のようになりますので注意してください。



注2 部品打込の注意

ピボット及、ガイドを打ち込む際直接たたかず タタキ金又は、パイプをご使用してピボットケースのツバをたたってください。

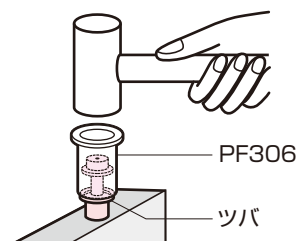

注4 枠セットの注意

枠の取付けにゆがみがありますと音の原因や動きが重くなりますので、垂直に取付けてください。

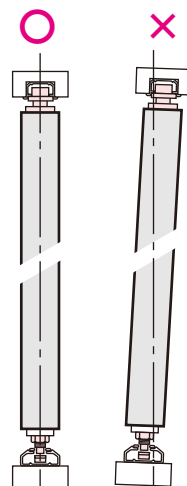





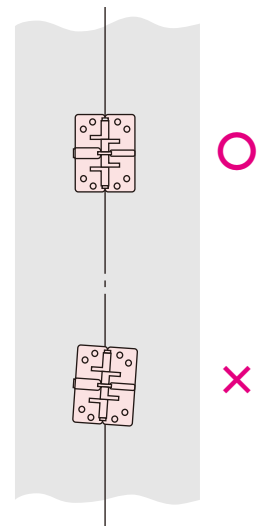















注5 ヒンジ取付の注意

PH402・PHS405等の取付けはヒンジの軸が折戸の間に垂直になる様に取付けて下さい。この時、木ネジはタキ込まないでドライバーで必ずネジ込んで下さい。



■ 金具標準セット一覧表

折戸バリエーション	セット品番	金員のみ品番	レール長さ (mm)	金具							レール		
				PB901 	PP801 	PP701 	PL601 	PL602 	PB902 	PH404 	PRA 	PRB 	PRC 
	SA	S	910	1	1	1	1	-	1	3	上	-	-
	SB	S	910	1	1	1	1	-	1	3	-	上	-
	TAA	T	910	2	1	1	2	-	-	3	上下	-	-
	TAB	T	910	2	1	1	2	-	-	3	上	下	-
	RAA	R	1500	4	2	2	2	-	-	3	上下	-	-
	RAB	R	1500	4	2	2	2	-	-	3	上	下	-
	UAA	U	1830	4	2	2	4	-	-	6	上下	-	-
	UAB	U	1830	4	2	2	4	-	-	6	上	下	-
	WCA	W	1830	4	2	2	2	2	-	6	下	-	上
	WCB	W	1830	4	2	2	2	2	-	6	-	下	上



■ 上部レール
FR1

材質/A6063S-T5
用途/上部レール
入数/別表参照
適応/折戸重30kg以下(組)
カラー/B2シルバー・アンバーED・ホワイト

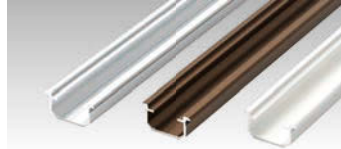
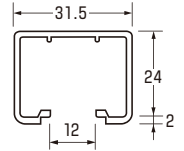

■ 下部レール
PRA

材質/A6063S-T5
用途/下部レール
入数/別表参照
カラー/B2シルバー・アンバーED
ホワイト

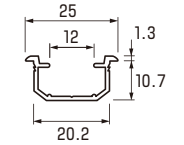

品番	PRC		PRA		PRB	
長さ ^{mm}	取付穴数	入数	取付穴数	入数	取付穴数	入数
910	3	10	3	30	3	30
1500	—	—	6	30	6	30
1830	7	10	7	30	7	30
2740	10	10	10	20	10	20
3660	14	10	14	20	14	20

警告 ⚠ レール取付下地は戸重30kg折戸に対応可能な強度が必要です。

注意 ⚠ レール取付ネジは皿タッピング3.5×30(別売)をご使用ください。

■ 形式 ハンガー車と木口ヒンジで
間仕切折戸としてもご使用できます。

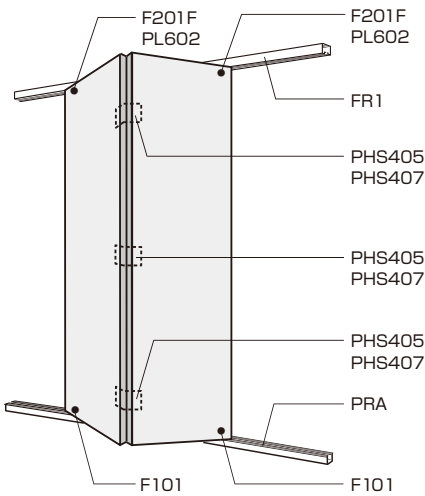

■ バリエーション

● 折戸巾(B)=450^{mm}、折戸高(F)=2300^{mm}、折戸厚(t)=30^{mm}

引戸	レール	形式	施工寸法例
① 2枚折戸	910 ^{mm}	吊ガイド式	上・下レール掘込 左右寸法 枠巾(A)=450×2枚+すき間(9)=909 上下寸法 枠高(D)=2300+すき間(25.3)=2325.3
② 2枚折戸×2	1830 ^{mm} ※1	吊ガイド式	上・下レール掘込 左右寸法 枠巾(A)=450×4枚+すき間(11)=1811 上下寸法 枠高(D)=2300+すき間(25.3)=2325.3
③ 2枚折戸×3	2740 ^{mm} ※2	吊ガイド式	上・下レール掘込 左右寸法 枠巾(A)=450×6枚+すき間(13)=2713 上下寸法 枠高(D)=2300+すき間(25.3)=2325.3
④ 2枚折戸×4	3660 ^{mm} ※3	吊ガイド式	上・下レール掘込 左右寸法 枠巾(A)=450×8枚+すき間(15)=3615 上下寸法 枠高(D)=2300+すき間(25.3)=2325.3

※1 上下レールは915^{mm}+915^{mm}に切断して施工すれば吊込みが容易です。
※2 上下レールは910^{mm}+1830^{mm}に切断して施工すれば吊込みが容易です。
※3 上下レールは1830^{mm}+1830^{mm}に切断して施工すれば吊込みが容易です。

■ 使用部品

■ フリーハンガー車
F201F

材質/スチール・ABS・POM
用途/ハンガー車(木口掘込)
入数/20個×12入
カラー/ナチュラル・乳白色
備考/ネジ付・標準品
戸重30kg以下



■ 吊ガイド
PL602

材質/スチール・POM
用途/案内車
入数/7個×12入
カラー/クロメート
乳白色
備考/ネジ付・オプション
戸重30kg以下

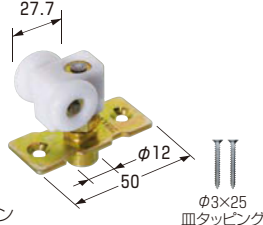

■ 案内ダボ(下)
F101

材質/PA6
用途/案内(下)
入数/100個×12入
カラー/乳白色
備考/ネジ付・標準品

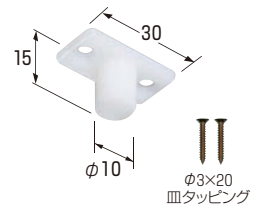

■ ヒンジ(2段ロック付)
PHS405

材質/スチール・ZDC
用途/丁番(収納用)
入数/3枚×6袋×8入
カラー/B ブロンズ
アイボリー
備考/ネジ付・標準品

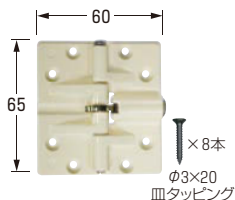

■ 上下調整工具
F103

材質/スチール
用途/調整具
入数/100個×1入
カラー/クロメート
備考/オプション

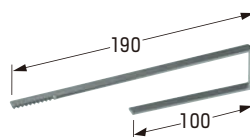

■ 折戸と枠の寸法 (吊ガイド式)

● 枠寸法図

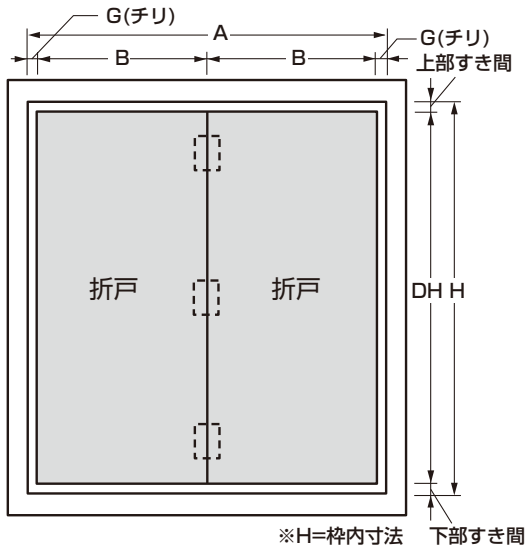

● 折戸と枠の上下寸法図

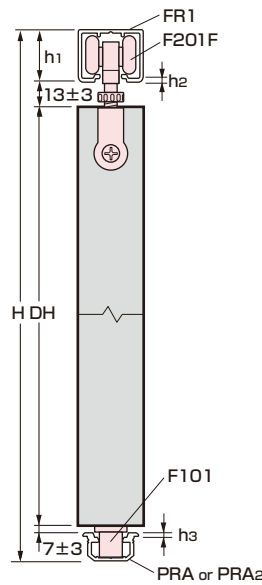

● レールのh寸法

PRA(h3)=1.3^mm (ツバの厚さ)
FR1(h1)=4^mm (掘込22^mm)

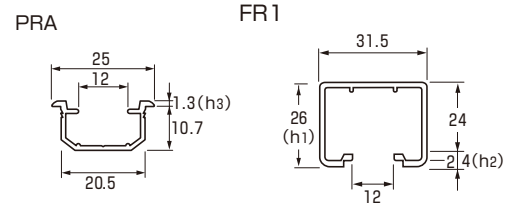

● 折戸と枠の上下寸法表

公式〔枠内寸(H)=折戸高(DH)+上下すき間※〕

上レール面付仕様h1の場合
 $H = DH + 47.3(20 + 26 + 1.3)$

上レール面付仕様h2の場合
 $H = DH + 25.3(20 + 4 + 1.3)$

※上下すき間は取付寸法とレール寸法の合計です。

● 折戸と枠の左右寸法表

折戸形式	公式〔枠内寸(A)=折戸巾(B)×枚数+すき間※〕
戸厚30 ^m m 2枚折戸の場合	$A = B \times 2 + 9(4.5 + 4.5)$
戸厚30 ^m m 4枚折戸の場合	$A = B \times 4 + 11(4.5 + 4.5 + 2)$

※すき間サイズは左右チリ(G)+折戸合せ部(C)の合計です。
※上レール掘込の場合H4は掘込22^mmの時の寸法です。

● 適応折戸

折戸	
折戸巾(B)	300 ^m m～450 ^m m以内
折戸厚(t)	25 ^m m～40 ^m m
折戸重(kg)	30kg以下/組

● チリ寸法

戸厚 (t)	チリ (G)	折戸合せ部 (C)
25 ^m m	3.5 ^m m	2 ^m m
30 ^m m	4.5 ^m m	2 ^m m
35 ^m m	5.5 ^m m	2 ^m m
40 ^m m	6.5 ^m m	2 ^m m

● 折戸の左右納まり寸法

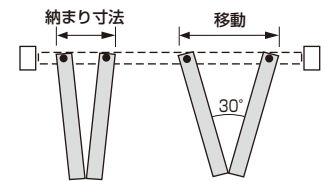

納まり寸法=104(F201Fの長さ×2)ヒンジの30度ロックの働きでスムーズに移動できます。

■ 金具取付方法

● 折戸の取付方法

- ①レールにF201Fを折戸2枚に対して2個差し込んでから、レールをネジで取付けます。
- ②折戸に案内ダボF101を取付けます。
- ③A図のように折戸を手前に傾けて下の案内ダボF101を下レールに差し込んだ後、折戸を起こしながらF201Fと嵌合させる。
- ④折戸の上部の欠き込み部にF201Fが嵌合できたら取付ネジで固定します。
- ⑤B図のように折戸を持ち上げながら、調整工具(F103)で調整ナットを廻して、上下調整し完了です、ただし注意事項を確認して下さい。

注意 作業は必ず2人で行ってください。

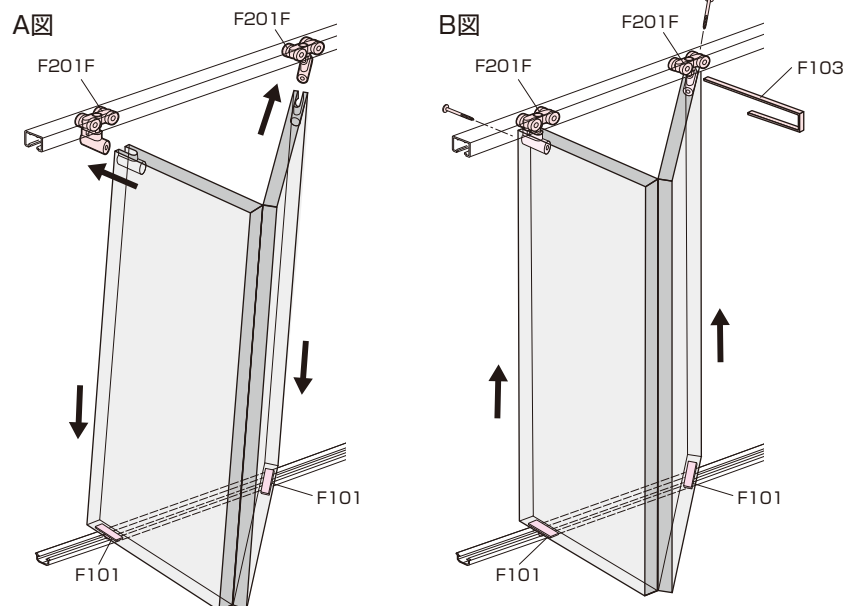

PAL SLIDE KOTYPE

アウトセット/吊ガイド式折戸
スライド丁番式折戸



■ 上部レール PRC

材質/A6063S-T5
用途/上部レール
入数/別表参照
適応/折戸重30kg以下(組)
カラー/B2シルバー・アンバーED・ホワイト

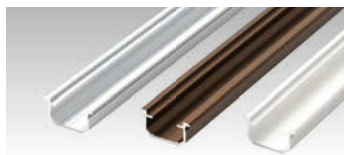
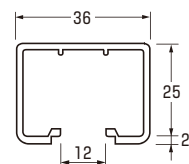

■ 下部レール PRA

材質/A6063S-T5
用途/下部レール
入数/別表参照
カラー/B2シルバー・アンバーED・ホワイト

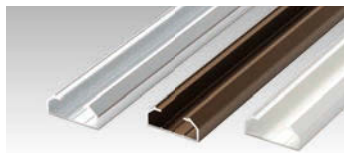
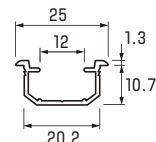

■ 下部レール PRB

材質/A6063S-T5
用途/下部レール
入数/別表参照
カラー/B2シルバー・アンバーED・ホワイト

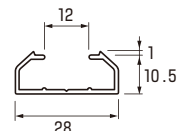

品番	PRC		PRA	
	長さ ^{mm}	取付穴数	長さ ^{mm}	取付穴数
910	3	10	3	30
1500	-	-	6	30
1830	7	10	7	30
2740	10	10	10	20
3660	14	10	14	20

- 形式
- 吊ガイド式は上下ローラーを左右に取付ます。
 - スライド丁番式は吊元をスライドヒンジにて固定します。

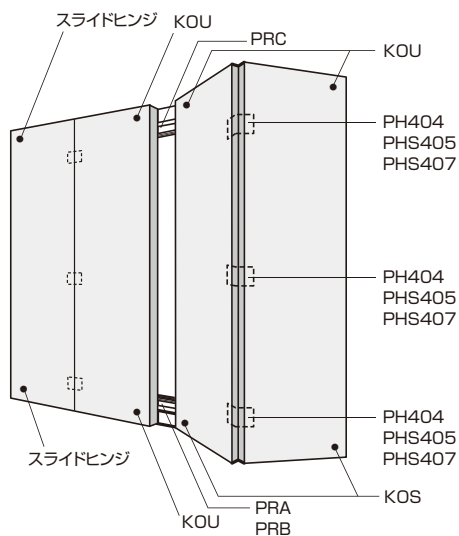

- 警告** レール取付下地は戸重30kg折戸に対応可能な強度が必要です。
- 注意** レール取付ネジは皿タッピング3.5×30(別売)をご使用ください。

■ バリエーション

折戸	レール	形式
①2枚折戸	910 ^{mm}	吊ガイド式 スライド丁番式
②2枚折戸+2枚折戸	1830 ^{mm}	吊ガイド式 スライド丁番式
③2枚折戸+2枚折戸+2枚折戸	2740 ^{mm}	吊ガイド式 スライド丁番式

■ 使用部品

■ 上ローラー(左・右)

KOU

材質/ZAC・スチール・POM
用途/上ローラー
入数/10個×5入
カラー/S シルバー
B ブラウン
備考/車径28^{mm}
ネジ付・標準品

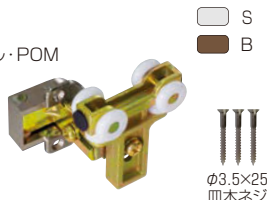

■ 下ローラー(左・右)

KOS

材質/ZAC・スチール・POM
用途/下ローラー
入数/10個×5入
カラー/S シルバー
B ブラウン
備考/車径11.5^{mm}
ネジ付・標準品



■ ヒンジ(ロック付)

PH404

材質/ZDC・ABC
用途/丁番(収納用)
入数/3枚×6袋×8入
カラー/B ブロンス
I アイボリー
備考/ネジ付・標準品

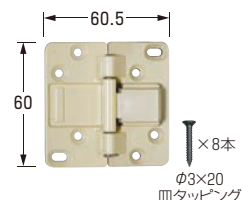

■ ヒンジ(2段ロック付)

PHS405

材質/スチール・ZDC
用途/丁番(収納用)
入数/3枚×6袋×8入
カラー/B ブロンス
I アイボリー
備考/ネジ付・標準品

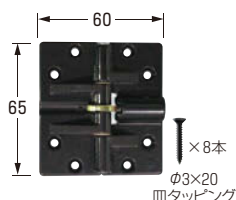

■ 木口ヒンジ(2段ロック付)

PHS407

材質/スチール・ZDC
用途/丁番(間仕切用)
入数/3枚×6袋×8入
カラー/B ブロンス
I アイボリー
備考/ネジ付・オプション

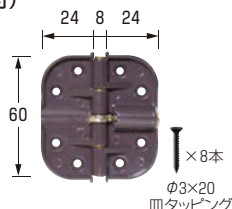

■ 折戸と枠の寸法(吊ガイド式・スライド丁番式)

● 折戸と枠の上下寸法図

例1 (面付)

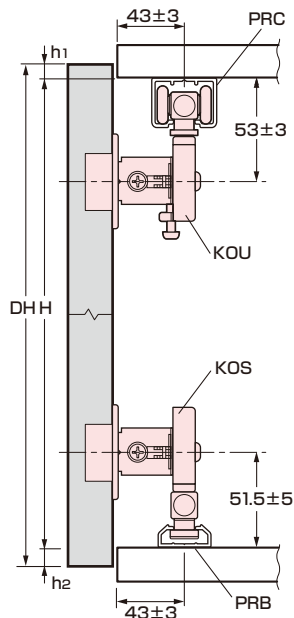

例2 (掘込)

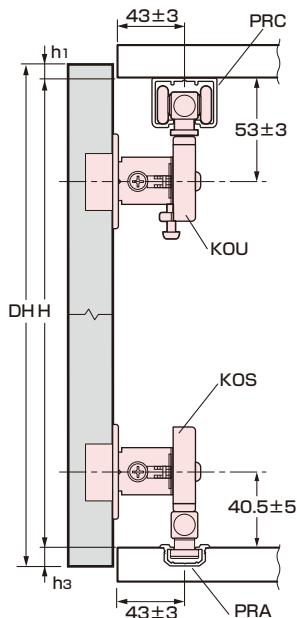

例3 (台輪)

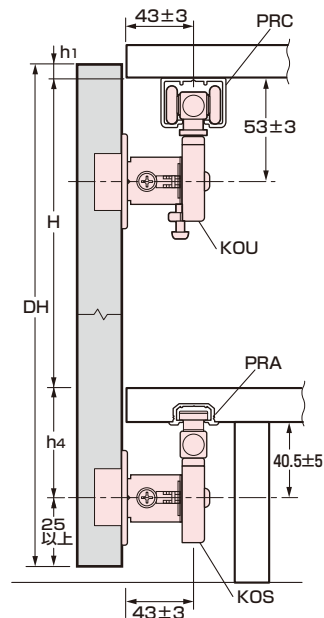

● 枠の上下寸法表

折戸形式	公式 (箱内寸(H)=+折戸高(DH)-(上カブセ代+下カブセ代))
例1 面付仕様	$H = DH - (h1 + h2)$
例2 掘込仕様	$H = DH - (h1 + h3)$
例3 台輪仕様	$H = DH - (h1 + h4)$

※ h1,2,3 ≥ 10 h4 ≥ 下枠厚 + 65

● 枠寸法図

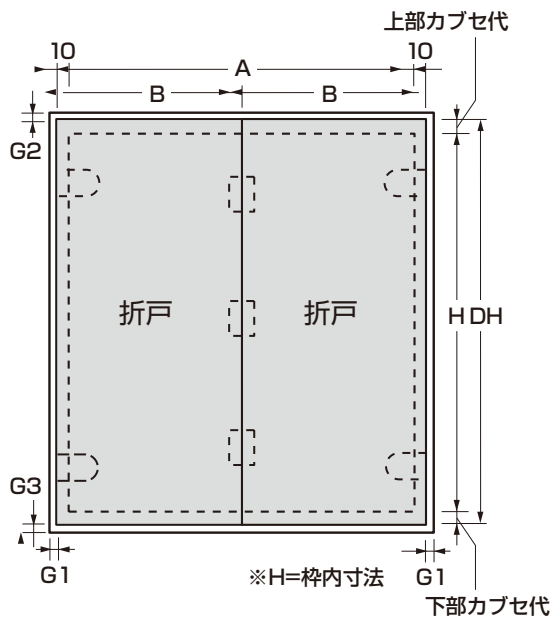

● 枠の左右寸法表

折戸バリエーション	公式 (箱内寸(A)=折戸巾(B)×枚数-(すき間※+下カブセ代))
① 2枚折戸	$A = B \times 2枚 - 20 (10 + 10)$
② 2枚折戸+2枚折戸	$A = B \times 4枚 - 22 (10 + 10 + 2)$
③ 2枚折戸+2枚折戸+2枚折戸	$A = B \times 6枚 - 24 (10 + 10 + 2 + 2)$

※すき間サイズは、左右カブセ代+折戸合わせ部です。
※左右カブセ代は各10mmです。

● 適応折戸

折戸	吊ガイド式・スライド丁番式
折戸巾 (B)	300 ^{mm} ~ 450 ^{mm} 以内
折戸厚 (t)	25 ^{mm} ~ 以上
折戸重 (kg)	30kg 以下 / 1組
カブセ代	左右10 ^{mm}

注意 折戸と壁を同一面に仕上げる場合左右チリ (G1) と、上下すき間 (G2・G3) が必要です。

本製品(両方向ソフトクローザー)の注意事項

- 1 開閉の際にカチッという部品の作動音が生じます。
- 2 バネを採用している為、扉を開ける際に途中扉が重く感じる部分があります。
- 3 オイルダンパー(緩衝装置)を使用している為、夏期と冬季(部屋の温度差)で引き込み速度が異なる場合があります。

⚠ 警告	対応扉重量：FZC2W	30kg以下	使用温度範囲：5℃～40℃
	FZC2W	40kg以下	使用温度範囲：5℃～40℃
	FHC2W50	50kg以下	使用温度範囲：5℃～40℃

- ⚠
注意
- ・引戸の厚さ：FZC2W30・40 25～40^{mm}、FHC2W50 30^{mm}以上
 - ・クローズストローク：60^{mm}
 - ・最少戸幅：500^{mm}

⚠
警告

本製品は一般住宅向け室内専用品です。公共の施設など多数の人が使用する開閉頻度の高い場所や屋外では使用しないでください。

⚠
警告

本製品は扉を閉める際に生じる枠への衝撃を緩和し、扉が自動的にゆっくりと閉る「両方向ソフトクローズ機構」を備えておりますが、あくまでも補助機能であり、非常に勢いよく扉を開閉した場合などクローズ機構が正常に作動しない場合があります。

⚠
警告

戸袋仕様の場合、戸袋の壁を取り外し可能な構造にするなどメンテナンス可能な構造にしてください。

⚠
警告

本製品の施工時は必ず両側のトリガーを使用してください。戸先側のみ使用する場合戸尻側のスライダはロックキャップでロックしてください。

⚠
注意

扉重量・扉を閉める速度・室内温度など使用環境により、クローズ機構の作動距離や扉が自動で閉まる速度が変化する場合があります。

施工時の注意

- 1 施工時にレールの中に異物等が無い様にご注意してください。
- 2 レールは傾き・ねじれ・ビスの締めすぎによる変形が無い様に注意してください。
- 3 部品は絶対に分解しないでください。
- 4 枠の強度不足は大変危険ですので枠の強度は扉重量、扉の開閉の衝撃に耐えられる様に設計してください。
- 5 扉のセット後、静かに開閉し案内ガイドが下部案内溝に正しくセットされているか確かめてください。
扉の上げ過ぎの場合は吊車で正しい位置にセットしてください。
- 6 扉下木口と床面とのスキ間は5mm以上必要ですので正しくセットしてください。
- 7 枠は下記ように取付ないでください。扉が閉まらなくなることがあります。



取扱いの誤り、他社部品の併用や、仕様の限界を超えた使用での故障・破損・事故等には責任を負いかねる場合がありますのでご了承ください。

商品は、改良のため予告なく変更をすることがありますのでご了承ください。